



«prêt à projet»

























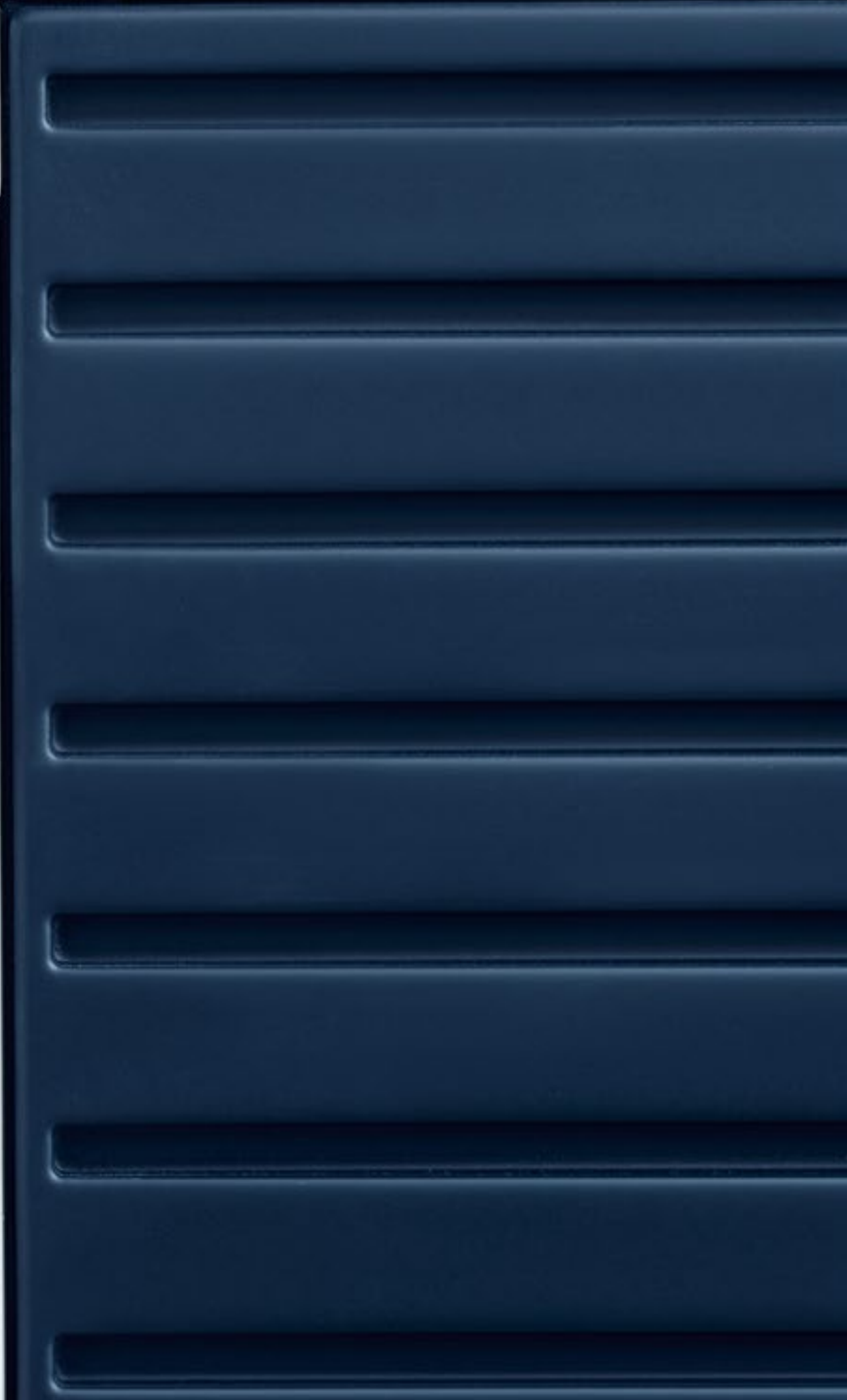







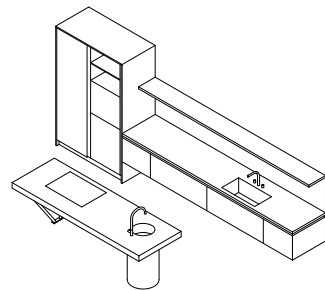
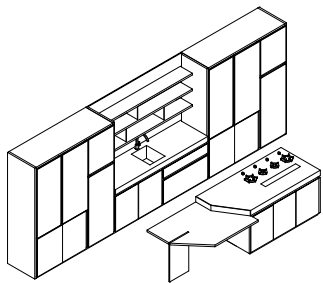
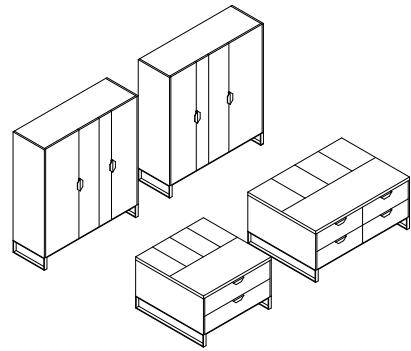
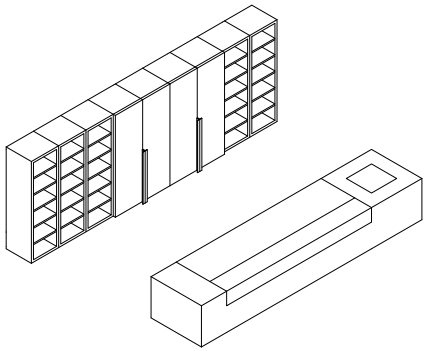
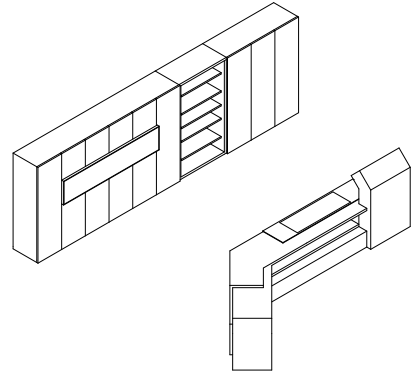
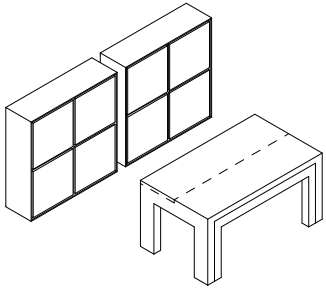

Oltre cinquanta anni di esperienza nella creazione di progetti cucina su misura rappresentano un bagaglio di conoscenza che TM Italia ha maturato insieme alla incessante ricerca tecnica ed al trasferimento delle innovazioni del Lab nella progettazione quotidiana di arredi cucina. Un approccio sartoriale che unisce la libertà creativa, la possibilità di scelta e l'unicità di ogni creazione alla solidità ed agli standard qualitativi di un processo industriale costruito intorno all'eccellenza manifatturiera.

La maturità stilistica di TM Italia è rappresentata nel catalogo "prêt à projet" con otto proposte di cucina differenti, raccolte in una collezione armonica e matura. Un utile strumento di ispirazione che guiderà la progettazione del proprio arredo nelle infinite possibilità compositive di TM Italia.

Over fifty years of experience in creating custom kitchen designs that represent a know-how gained by TM Italia together with constant technical research, transfer of the innovations developed in the Lab and daily design of kitchen furniture. A tailor-made approach that combines creative freedom, options to choose and uniqueness of each creation, to the solidity and quality standards typical of an industrial process built around handicraft excellence.

TM Italia's stylist knowledge is embodied in the "prêt a projet" catalogue with eight different kitchen proposals, gathered in a harmonic and innovative collection. A useful inspiration tool to guide the design of your furniture in endless compositional options offered by TM Italia.

«prêt à projet»

Una rilettura sofisticata dello stile industriale dei grandi loft, in cui gli spazi si contaminano e la cucina si integra al living. Un tributo alla memoria del fare ed alla maturazione progettuale.

Rua vanta grazia formale ed elementi strutturali metallici di grande forza che caratterizzano sia il mobile a giorno sia l'isola sospesa. Un concept dal grande fascino, sostenuto dalla scelta accurata dei materiali, dalle sottili lavorazioni tridimensionali sulle ante, dai preziosi dettagli di maniglie metalliche, telai e vetrine in raffinato cristallo Scannellato Belga che confermano il tributo alle romantiche atmosfere dei laboratori artigiani.

A sophisticated reinterpretation of the industrial style of lofts, with contaminated open spaces that integrate the kitchen within the living area. A tribute to the memory of performing and project maturity.

Rua boasts formal grace and exceptionally robust metallic structural elements that characterise both the visible cabinets and the suspended island. A concept of exceptional charm, supported by the careful selection of materials, the slim three-dimensional work on the cabinet doors, the superior features such as the metal handles, frames and glass cabinets in refined Scannellato Belga crystal glass that confirm the tribute of the craft laboratories to the romantic mood of the collection.









Composizione di isola e colonne. La grande isola centrale, sospesa mediante basamento in acciaio, è allestita con cestoni, cassetti, vani contenitori e vani a giorno. Il top in gres Ardoise noir accoglie una vasca assemblata ed un piano cottura a induzione invisibile installato sotto la superficie. Le colonne sono allestite con ante rientranti, vani a giorno, vetrine in cristallo lavorato. Le ante del modello Rua sono dotate di una raffinata decorazione tridimensionale con incisioni asimmetriche dello spessore di tre millimetri, opzionabili in una selezione di essenze di rovere, in tutte le nuance dei laccati opachi o velluto previsti a catalogo. Sulle basi tutti i frontali sono dotati di maniglia in metallo incassata sul lato superiore, mentre sulle colonne sono applicate maniglie in acciaio incassate nei tagli decorativi, consentendo di preservare il rigore estetico dell'anta.

Composition of island and columns. The imposing central island, suspended from a steel base, is equipped with height drawers, drawers, storage compartments and open compartments. The top in Ardoise noir gres houses an assembled sink and an invisible induction hob installed beneath the surface. The columns are fitted with retractable doors, open compartments and etched crystal glass cabinets. The Rua model cabinet doors boast a refined three-dimensional decoration with 3 mm thick asymmetrical incisions, which can be finished with a selection of rovere or in all the colour shades of the matt or velvet lacquer finishes foreseen in the catalogue. All the base cabinets are equipped on the front with metal handles which are recessed on the upper side, while the columns feature steel handles embedded in the decorative etching, designed to maintain the aesthetic sleek mood of the door.

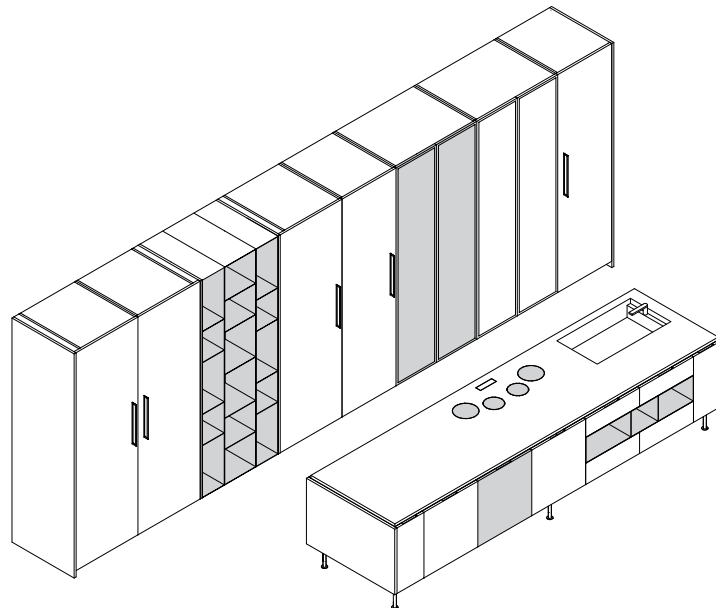

Composizione lineare di colonne, basi e pensili. La zona operativa centrale è allestita con piano di lavoro e schienale in gres. I pensili hanno spessore ridotto rispetto alle colonne e possono integrare aspirazione e illuminazione strip led. Le basi sono allestite con cestoni e lavastoviglie. Le colonne sono allestite con vani contenitori e contengono tutta la dotazione di elettrodomestici. Tutti i frontali sono in rovere tinto, con speciale lavorazione tridimensionale e dotati di maniglie metalliche in finitura antracite.

Linear composition of columns, bases and wall units. The central work area is equipped with a gres worktop and backsplash. The wall units are not as deep as the columns and can integrate an extractor fan and LED strip lighting. The base cabinets are equipped with height drawers and dishwashers. The columns are equipped with storage compartments and all the kitchen appliances. All the front sections are in colored wood, with special three-dimensional etching and metal handles boasting an anthracite finish.



Composizione angolare con penisola. Il piano di lavoro a sbalzo crea un pratico convivio ed è allestito con piano induzione e vasca sottotop. I frontali di tutta la composizione sono in rovere tinto con speciale lavorazione tridimensionale. Tutti gli elementi metallici sono in finitura antracite.



Corner composition with peninsula. The cantilever worktop creates a practical breakfast bar that is equipped with an induction hob and an undertop sink. All the fronts of the entire composition are in rovere tinto featuring special 3D workmanship. All metal elements boast an anthracite finish.

Una composizione isola e colonne. L'isola può essere sospesa con basamento metallico finitura antracite o, come le colonne, sostenuta da zoccolatura in metallo finitura antracite. Il piano in gres è allestito con lavaggio sottotop e cottura ad induzione. L'isola è dotata di vani contenitori sul fronte e cestoni nella zona operativa. Le colonne sono dotate di ante rientranti. Tutti i frontali possono essere in rovere tinto in una delle nuance previste a catalogo o in tutta la gamma di laccati opachi ed effetto velluto.



An island and column composition. The island can be suspended with an anthracite finish metal base or, as in the case of the columns, supported by an anthracite finish metal plinth. The stoneware top is fitted with an undertop sink and induction hob. The island is equipped with storage compartments on the front and large height drawers in the work area. The columns are all fitted with retracting doors. All the fronts can be in colored wood in one of the many shades found in the catalogue or in the whole range of matte and velvet effect lacquered finishes.









I vani a giorno sono realizzati in acciaio con finitura antracite, in tono con i basamenti e le maniglie incassate o outside. I ripiani in rovere tinto grigio ritmano il pentagramma compositivo creando continuità con i frontali. Le colonne sono dotate di ante rientranti a scomparsa, con cassetti realizzati con incastri a coda di rondine e vetrine su telaio metallico. Dettagli che evidenziano la sapienza artigiana nella lavorazione del legno, del metallo e del cristallo.

The visible compartments are made of steel with an anthracite finish, and match the base cabinets and the recessed or outside handles. The rovere tinto grigio shelves embrace the compositional pentagram, creating a sleek continuity with the front elements. The columns are fitted with invisible retractable doors, with drawers featuring dovetail couplings and glass windows on a metal frame. Details that highlight the exceptional craftsmanship of the work in wood, metal and crystal glass.



Le ante in cristallo Scannellato Belga sono realizzate su telaio metallico con finitura antracite. All'interno i ripiani in cristallo e lo specchio sullo schienale creano grande profondità visiva. L'illuminazione interna è a stripled verticale a piena altezza.

The doors in Scannellato Belga crystal glass boast a metal frame with an anthracite finish. On the inside, the glass shelves and the mirror on the back combine to create an outstanding visual depth. The interior lighting consists of full height vertical LED light strips.







Innovare valorizzando i propri caratteri distintivi con eleganza, maturità e capacità di visione. Tratti stilistici senza tempo e dettagli funzionali che aprono nuovi scenari d'uso.

Le ante del modello D90+ sormontano il piano di lavoro di 15 mm creando grande solidità e linearità visiva.

Un pentagramma che invita al ritmo compositivo, alternando vuoti e pieni con grande modernità.

Il piano di lavoro in pietra Blu Belga si ispira a soluzioni funzionali in ambito nautico ed ha un bordo rastremato che impedisce la fuoriuscita di liquidi e alimenti, garantendo piena funzionalità.

Innovating by enhancing present distinctive characteristics with elegance, maturity and vision. Timeless stylistic features and functional details that join forces to conceive new user scenarios.

The doors of the D90+ model surmount the worktop by 15 mm, creating exceptional solidity and visual linearity.

A system that highlights the sleek and streamline composition, alternating voids and occupied spaces with superb modernity. The Blu Belga stone worktop is inspired by the functional solutions used in the nautical industry and features a tapered edge that prevents the leakage of liquids and food, ensuring full functionality.









Composizione di basi e pensili con penisola, insieme a colonne indipendenti. Le colonne sono allestite con vani contenitori, elettrodomestici, dispensa a sei ripiani con apertura frontale push-and-pull, vani a giorno in rovere tinto che interrompono l'essenzialità della composizione. La lunga composizione di pensili è allestita con ante da 30 centimetri, con apertura a soffietto sui moduli da 60 e 120 centimetri. Le basi sono allestite con vani contenitori, estrattori ed elettrodomestici. L'ampio piano di lavoro "Plus" con bordo rastremato antigoccia è realizzato in pietra Blu Belga ed è allestito con lavaggio filotop e cottura mista induzione-gas. Tutti i frontali sono laccati opachi beige ardenne e possono essere realizzati in qualsiasi finitura dell'ampia gamma prevista per la famiglia D90.

Composition of base cabinets and wall units with peninsula, together with independent columns. The columns are equipped with storage compartments, kitchen appliances, a six-shelf pantry with a front push-and-pull opening, open compartments in rovere tinto that interrupt the streamline mood of the composition. The long layout of wall units feature 30 cm folding doors on the 60 cm and 120 cm modules. The base cabinets are equipped with storage compartments, extractors and kitchen appliances. The large "Plus" worktop with tapered drip-proof edge is made of Blu Belga stone and features a flush-mount sink and mixed induction-gas hob. All the front elements are finished in matte beige ardenne laquer and available in the wide range of colours and materials combinable with the D90 model, too.

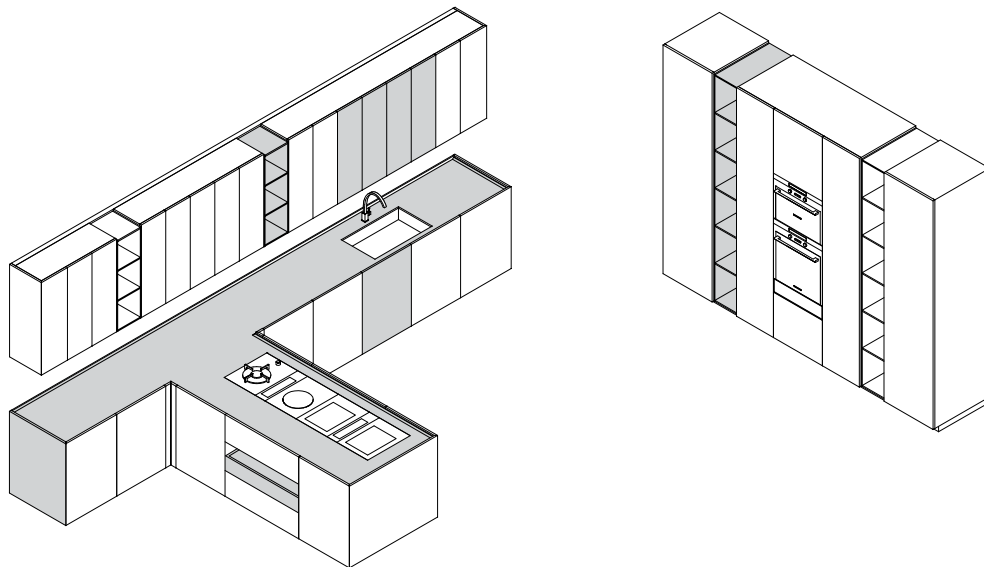

La composizione isola e colonne sottolinea l'essenzialità del design D90+. Il piano di lavoro Plus, in questo caso in pietra Blu Belga, può essere realizzato in acciaio inox, Corian o in qualsiasi pietra, marmo, granito, quarzo disponibili a catalogo. Le ante possono essere rifinite in tutta la gamma di finiture previste per il modello D90. L'isola è allestita con vani contenitori sul fronte, estrattori e cassetti nell'area operativa, lavaggio sottotop, cottura a induzione. Le colonne sono allestite con ante rientranti e possono essere dotate di tutte le attrezzature previste a catalogo.

The island and column composition highlights the sleek design of the D90+ model. The Plus worktop, in this case in Blu Belga stone, can be supplied in stainless steel, Corian or any stone, marble, granite, quartz available in the catalogue. The doors can be finished with the vast assortment of finishes designed for the D90 model. The island is equipped with storage compartments on the front, extractors and drawers in the work area, undertop sink and an induction hob. The columns are fitted with retractable doors and can be equipped with all the fixtures illustrated in the catalogue.



Una composizione lineare di basi e pensili, con colonne indipendenti in linea o ad angolo. Le basi sono allestite con cestoni, cassetti, elettrodomestici e vani contenitori in una composizione simmetrica. Sulle colonne del modello D90+ le interruzioni verticali consentono la presa dell'anta e sono rifinite con profili in alluminio personalizzabili applicati alla struttura. Tutti i frontali sono laccati opachi beige ardenne e disponibili nella vasta gamma di finiture abbinabili al modello D90.

A linear composition of base cabinets and wall units, with aligned or angled independent columns. The base cabinets are equipped with height drawers, drawers, kitchen appliances and storage compartments in a symmetrical layout. The vertical stops on the columns of the D90+ model allow the door to be grasped and are finished with customisable aluminium profiles applied to the structure. All the front elements are finished in matte beige ardenne laquer and available in the wide range of colours and materials combinable with the D90 model, too.











Le basi dell'isola sono allestite con estrattori, cestoni, vani contenitori, dispense estraibili ed un ampio cassetto a vista in rovere tinto che attraversa interamente la penisola ed è accessibile da entrambe i lati dell'area operativa.

The island base cabinets are equipped with extractors, height drawers, storage compartments, extractable pantries and a large open rovere tinto drawer that runs along the entire peninsula and is accessible from both sides of the work area.









Consapevolezza stilistica, materiali pregiati abbinati con gusto, soluzioni aperte che si adattano ad ogni spazio, personalizzazioni funzionali che rendono unico ogni progetto.

Il modello G180 consente di creare linee essenziali e ricercate, componendo i tagli totali o parziali delle maniglie ricavate sul profilo dell'anta. L'acciaio ed il rovere termotrattato di questa composizione combinano eleganza e tecnicità. La dispensa in cristallo è allestita con la boiserie abbinata e mensole personalizzabili, in questo caso in cristallo.

Stylistic awareness, precious materials matched with taste, open solutions that adapt to any space, functional customisations to render each project unique.

The G180 model allows creating essential and sought-for lines, composing the total or partial cuts of the handles obtained on the door's profile. The steel and rovere termotrattato wood of this composition combine elegance and technical expertise. The crystal pantry features matching boiserie and custom shelves, also in crystal.









Composizione di isola, colonne e parete attrezzata angolare. La grande isola centrale in acciaio è allestita con cestoni e cassetti. Le ante del modello G180 mantengono la continuità della gola tra i diversi frontali. Il top in acciaio satinato dello spessore di 4 millimetri avvolge l'isola anche sui fianchi ed è allestito con una vasca di lavaggio elettrosaldata ed un piano cottura incassato a cinque fuochi. La doppia aspirazione sospesa sostiene una mensola in rovere termotrattato che congiunge idealmente le colonne alla boiserie, realizzati nello stesso materiale. La composizione lineare di colonne a parete ha ante con gola verticale parziale, che richiama la lavorazione dei cestoni. La dispensa è allestita con boiserie angolare e mensole in cristallo componibili. I ripiani possono essere di diversa lunghezza e possono essere personalizzati con fori per contenitori di vario utilizzo o dotati di barre per la sospensione di oggetti e alimenti.

Composition consisting of island, columns, and angular equipped wall. The large central island built entirely in steel features bins and drawers. The G180 model doors retain the continuity of the groove between the various fronts. The top in acciaio satinato of 4 mm thickness envelopes the island also on the sides and features an electro-welded sink and built-in 5-burner hob. The suspended double hood supports a large shelf in rovere termotrattato that joins ideally the columns to the boiserie, made in the same material. The linear composition of wall columns features doors with partial vertical groove that recall the workmanship of the bins. The pantry features angular boiserie and modular crystal shelves. The shelves can be of various length and they may be customized with holes to host containers or with bars to suspend objects or foods.

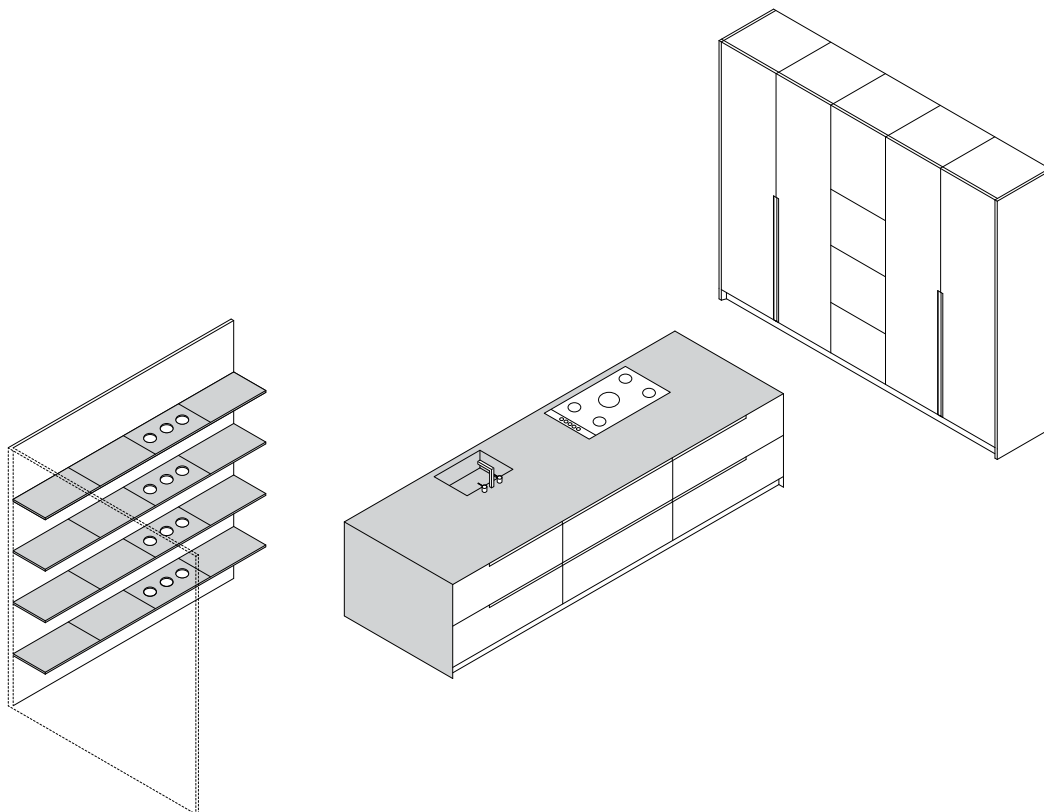

Composizione angolare con penisola e colonne. La boiserie è collocata tra il piano di lavoro ed i pensili. I ripiani possono essere disposti liberamente per creare aree funzionali o allestire una zona a giorno. Le basi, su modello G180, sono allestite con cestoni, cassetti interni all'anta, lavastoviglie e vano dispensa. I frontali sono laccati lucidi opachi. Il piano di lavoro si estende a sbalzo sul lato a giorno, creando un pratico piano conviviale. Le quattro colonne hanno ante modello G180 con gola orizzontale. Sono allestite con forno a vista, elettrodomestici ad incasso e spazi dispensa.

Angular composition with peninsular unit and columns. The boiserie of this solution is located between the worktop and wall units.

The shelves can be positioned freely to create functional areas or embellish a visible area. The G180 model bases feature bins, drawers inside the door, dishwasher and pantry compartment. The fronts are matt lacquered.

The worktop overhangs on the visible side, creating a practical top for social moments. The four columns feature G180 model doors with horizontal groove. They are equipped with visible oven, built-in appliances and pantry compartments.



Composizione angolare di basi, pensili e colonne. Le basi sono allestite con cassetti e cestoni a vista, con frontali G180 laccati opachi. I tagli continui delle maniglie proseguono anche sull'anta della lavastoviglie, senza interruzioni. Il piano di lavoro è in acciaio ed integra cottura a gas e lavabo. Le cinque colonne hanno gola verticale parziale e sono allestite con doppio forno a vista, elettrodomestici ad incasso e vani dispensa.

Angular composition of bases, wall units and columns. The bases feature visible bins and drawers, with matt lacquered G180 fronts. The continuous cuts of the handles also continue on the dishwasher's door without interruptions. The worktop is in stainless steel and integrates the gas hob and sink. The five columns feature doors with partial vertical groove, equipped with visible double oven, built-in appliances and pantry compartments.



Una composizione angolare con isola. Colonne con ante modello G180 con gole orizzontali. Basi allestite con cassetti, cestoni e vani dispensa, tutte con ante modello G180 laccato opaco. Il piano di lavoro in quarzo integra cottura a gas e lavaggio a doppia vasca. Il piano di lavoro prosegue a parete fino ai pensili e sull'isola scende sino a terra avvolgendo i fianchi. Sul fronte dell'isola il piano di lavoro si estende a sbalzo, creando un pratico piano conviviale.

An angular composition with island. Columns with G180 model doors and horizontal grooves. Bases featuring drawers, bins and pantry compartments, all with matt lacquered G180 doors. The quartz worktop integrates the gas hob and double-basin sink. The worktop continues along the wall until the wall units and island, descending to the ground enveloping the sides. The worktop overhangs on the island's front, creating a practical top for social moments.











La composizione di cinque colonne integra frigorifero e freezer, forno, forno compatto, spazio dispensa. I vani sono dotati di illuminazione stripled a tutta altezza con sensore crepuscolare. Le ante del modello G180 presentano una fresatura sul lato che consente l'apertura, senza ulteriori elementi aggiunti: un dettaglio che garantisce estrema pulizia formale con l'impiego di un unico materiale su tutto il frontale e, nel caso delle essenze di legno, con continuità della vena.

The five-column composition integrates refrigerator and freezer, oven, compact oven, pantry compartment. The compartments feature full-height stripled lights with twilight switch. The G180 model doors are milled on the side to allow opening, without additional elements: a detail that ensures utmost formal neatness thanks to the use of a single material on the whole front and, in case of wood essences, with vein continuity.



Il piano di lavoro in acciaio inox satinato ha uno spessore di 4 millimetri. La sua superficie è appositamente lavorata per integrare il piano di cottura a gas filotop e la vasca di lavaggio interamente elettrosaldata, senza alcuna giunzione a vista. Sui bordi svela il suo spessore e acquisisce estrema leggerezza visiva. In questa composizione, l'abbinamento con l'acciaio satinato dei frontali è arricchito dalla presenza di dettagli in acciaio anche negli allestimenti interni.

The worktop in acciaio inox satinato is 4 mm thick. Its surface is specifically machined to integrate the filotop gas hob and entirely electro-welded sink without any visible joints. It unveils the thickness and acquires utmost visual lightness on the edges.

In this composition, the combination with acciaio satinato of the fronts is embellished by the presence of steel details in the internal components.











Un abbinamento che evidenzia i contrasti della materia naturale e la tecnicità dell'acciaio. In questo caso i frontali dei cestoni sono realizzati nel modello D90, con apertura push-and-pull, in essenza di rovere. Le colonne del modello G180 sono laccate opache.

A combination that exalts the contrasts of natural matter and the technical properties of steel. In this solution, the fronts of the bins are made in the D90 model with push-and-pull opening, in oak veneer. The G180 model columns are matt lacquered.



Ricerca essenzialità. Il fascino discreto della tecnica e dettagli di pregio che valorizzano l'ambiente in perfetta armonia con lo spazio architettonico.

La sobrietà compositiva del modello T30 con piano Evo, con colonne freestanding rifinite sui quattro lati.

La superficie del piano Evo scompare dietro la battuta delle ante, celando il suo spessore di 20 mm. Il piano in quarzo bianco Zeus si abbina perfettamente al laccato bianco opaco, che rende la composizione moderna, essenziale e al tempo stesso ricca di dettagli da scoprire.

Sought-for essentiality. The discreet charm of technique and precious details that exalt the environment in perfect harmony with the architectural space.

The compositional simplicity of the T30 model with Evo top, with freestanding columns finished on four sides. The worktop is conceived with a 45° cut behind the doors' hinge, hiding its 20 mm thickness. The bianco Zeus quartz is perfectly matched to the lacquered bianco opaco that renders the composition modern, essential and at the same time, full of details to discover.









Il layout prevede isola e colonne freestanding, che dividono lo spazio con grande leggerezza. Le colonne, modello D90 con apertura push-and-pull, sono accuratamente rifinite sui quattro lati e sono realizzate in extra altezza, a filo solaio. Un dettaglio sartoriale che contraddistingue la cura dei dettagli di ogni progetto TM Italia. L'isola coniuga essenzialità a piena funzionalità operativa, allestita con piano cottura a induzione, cappa di aspirazione downdraft, lavastoviglie, vasca di lavaggio sottotop. Ante e frontali del modello T30 nascondono lo spessore del piano Evo. I vani contenitori sul fronte sono dotati di cerniere telescopiche che consentono l'apertura delle ante quasi a 180° e garantiscono un agevole accesso. Il retro è dotato invece di cassetti e cestoni, che mantengono continuità di disegno anche sull'anta della lavastoviglie.

The layout features island and freestanding columns that divide the space, with a great sense of lightness. The D90 model columns with push-and-pull opening are carefully finished on four sides and built in extra-height, ceiling flush. A tailor-made detail that distinguishes the care for details, typical of every TM Italia's project. The island combines essentiality to total practicality, featuring an induction hob, downdraft hood, dishwasher, under-top sink. The T30 model doors and fronts conceal the thickness of the Evo top. The front features storage compartments with telescopic hinges that allow opening the doors almost by 180°, ensuring easy access. The back instead features drawers and bins that retain the design continuity also on the dishwasher's door.

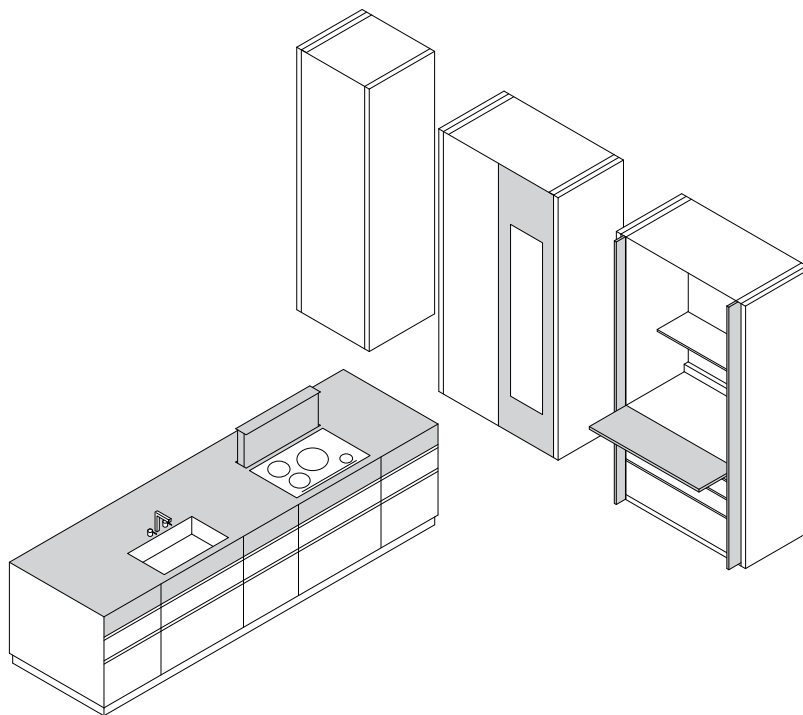

Una composizione angolare con penisola, che crea un ampio spazio dispensa in spazi relativamente contenuti. Le colonne in questo caso sono realizzate con ante del modello T30, che consentono la presa dal profilo oltre che scandire la superficie con tagli verticali. Le ante ed i frontali T30 nascondono lo spessore del piano Evo, creando inaspettata leggerezza visiva. La penisola è sormontata da una parete attrezzata e ripiani a giorno da 12 mm laccati opaco. Le mensole possono essere intervallate con grande libertà compositiva e installate con estrema semplicità sulle apposite guide.

An angular composition with peninsular unit that creates a large pantry compartment in fairly contained spaces. In this solution, the columns are made with T30 model doors that allow grip from the profile and divide the surface with vertical cuts. The T30 doors and fronts conceal the thickness of the Evo top, creating unexpected visual lightness. The peninsular unit is topped by an equipped wall and 12 mm matt lacquered visible shelves. The shelves can be staggered with great compositional freedom and installed with utmost simplicity on suitable guides.



Una soluzione estremamente efficace per spazi contenuti e di grande pregio, aperti alla zona living. Un sistema di ante a pacchetto a scomparsa consente di nascondere la zona operativa all'interno di un sistema lineare di colonne, che si aprono a soffietto e rientrano nella struttura lasciando completamente aperto lo spazio di lavoro. All'interno basi e pensili con ante T30 rivestite in laminato Fenix. Piano di lavoro in laminato Fenix. Colonna centrale con frigorifero e freezer. Forno ad incasso sotto al piano cottura a cinque fuochi filotop, vasca di lavaggio. Cassetti, cestoni e vani contenitivi.

An extremely effective solution for contained and luxury spaces, open to the living area. A system of retractable folding doors allows concealing the work area inside a linear column system, characterised by folding doors that retract inside the structure, leaving the work area completely open. The inside features bases and wall units with T30 doors finished Fenix HPL. Work top Fenix HPL. Central column with refrigerator and freezer. Built-in oven under the filotop five-burner hob. Drawers, bins and storage compartments.

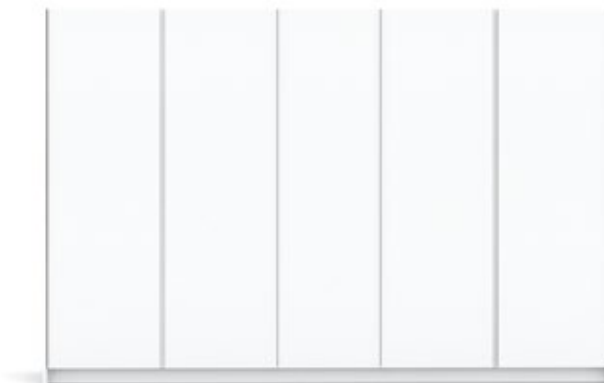









Allestite con ante rientranti a scomparsa, le colonne attrezzate svelano piani di lavoro estraibili in acciaio inox, illuminazione led con sensori crepuscolari, ripiani a vista, forno, frigorifero e cantinetta termoregolata. La colonna attrezzata è allestita con due cassetti ed un cestone, con frontale G180 laccato grigio opaco.

Featuring retractable doors, the equipped columns unveil extractable worktops in stainless steel, led lights with twilight sensors, visible shelves, oven, refrigerator and thermo-regulated cellar. The equipped column features two drawers and a bin with lacquered grigio opaco G180 front.











Piano Evo realizzato in pietra e tagliato a 45° su tutto il perimetro, che si nasconde tra fianchi e frontali creando una suggestione di incredibile leggerezza e modernità. Dettagli che consentono di abbinare materiali pregiati a forme essenziali adattabili a qualsiasi contesto.

Evo top made in stone and cut at 45° on the entire perimeter, that is concealed between sides and fronts, creating an incredibly light and modern suggestion. Details that allow combining precious materials to essential shapes that can be adapted to any context.



Il fascino degli archetipi, reinterpretati in chiave neo-decò. Una soluzione stilistica capace di dare carattere all'intero ambiente.

Una composizione lineare dalla forte personalità. Ante con decorazione tridimensionale, finitura velluto che unisce piacevolezza tattile a profondità cromatica, sobri abbinamenti ricercati con pietra naturale e rame rosa. In Miuccia convivono la nostra cultura classica, il saper fare italiano, uno stile internazionale.

The charm of archetypes, re-interpreted in neo-decò key. A stylist solution that confers character to the entire environment.

A linear composition of strong personality. Doors with 3D decor, velvet finish that combines pleasant touch to chromatic depth, sober sought-for combinations with natural stone and rame rosa. Our classic culture, Italian know-how and international style co-habit in Miuccia.









Miuccia è un omaggio all'artigianato marchigiano e all'eccellenza nella lavorazione della pelle, del rame, della pietra, del legno. In questa composizione lineare il ritmo scandito dal motivo decorativo, sapientemente alternato tra le ante e i frontali, è interrotto dalla pietra Volakas che incornicia l'area operativa, allestita con piano cottura ad induzione con cappa integrata, vasca di lavaggio assemblata in pietra, lavastoviglie, cassetti e cestoni.

Le colonne laterali lasciano spazio ai doppi forni, al cassetto scaldavivande, al frigo, al freezer ed ampi spazi dispensa. Le ante hanno finitura velluto blu Miuccia, con maniglie effetto rame rosa, coordinate con il basamento e la rubinetteria.

Tutti i pensili sono dotati di apertura push-and-pull. La zona operativa è illuminata con faretti ad incasso.

Miuccia represents an homage to craftsmanship from Marche and excellence in leather, copper, stone and wood workmanship. In this linear composition, the rhythm paced by the decorative motif wisely alternated between doors and fronts is interrupted by Volakas stone that frames the work area featuring induction hob with built-in hood, assembled stone sink, dishwasher, drawers and bins.

The lateral columns leave space to the double ovens, the food warming drawer, refrigerator, freezer and large pantry compartments. The doors are characterised by velvet blu Miuccia finish, rame rosa handles, matched to the plinth structure and faucets. All wall units feature push-and-pull opening. The work area is lit with built-in spotlights.

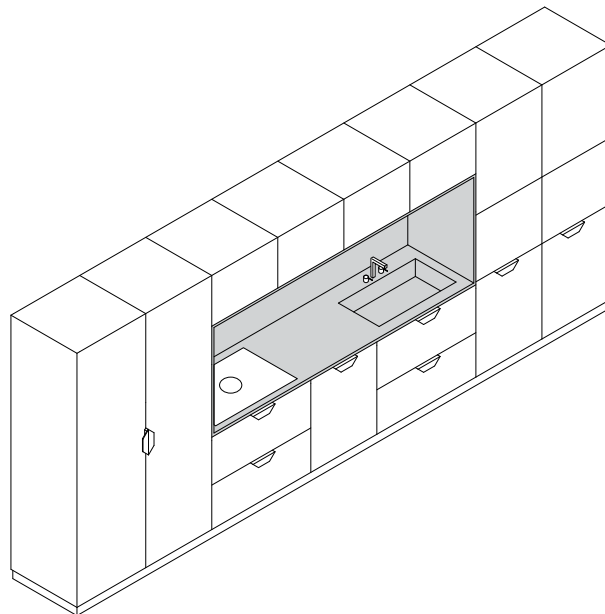

Due varianti di composizione lineare, con differenti collocazioni dei forni e semplificazione della cornice in pietra della zona operativa centrale. Nel primo esempio si lascia spazio ad una maggiore altezza dei pensili, che incrementano lo spazio dispensa e creano tridimensionalità della composizione con una differente profondità rispetto alle colonne. Lo schienale in pietra può essere illuminato con luce led continua o faretti ad incasso.

Two linear composition variants, with different positioning of the ovens and simplification of the stone frame of the central work area. In the first version, it leaves space to higher wall units that increase the pantry area and create a three-dimensional composition with a different depth in relation to the columns. The stone back can be lit with continuous led lights or built-in spotlights.

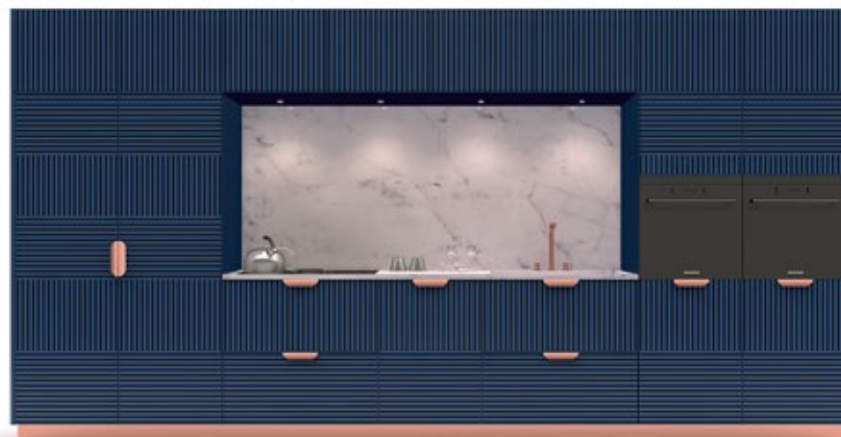
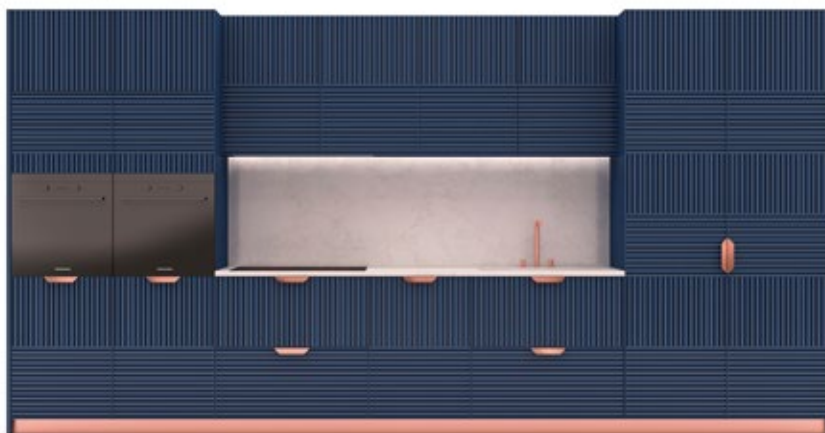











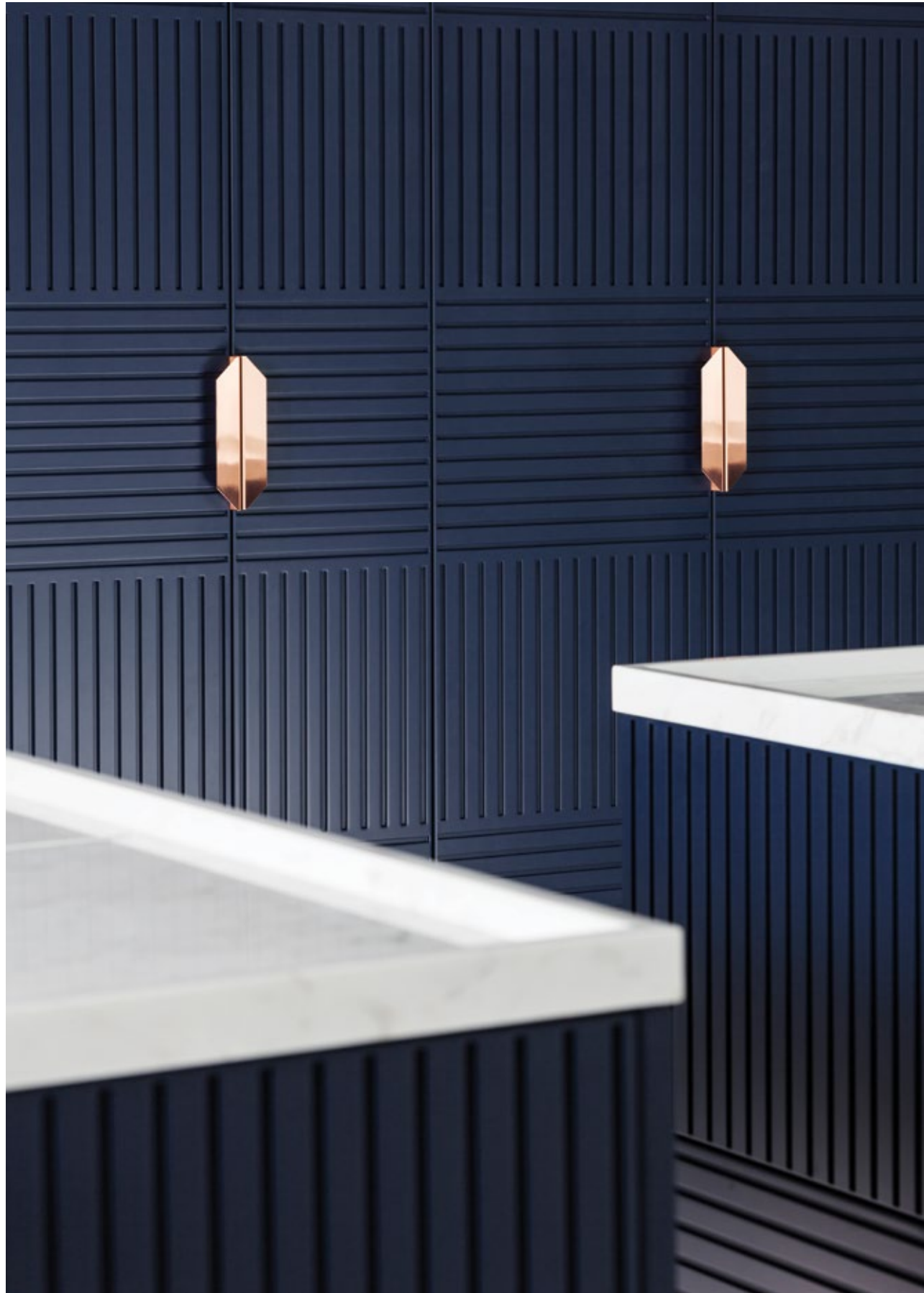

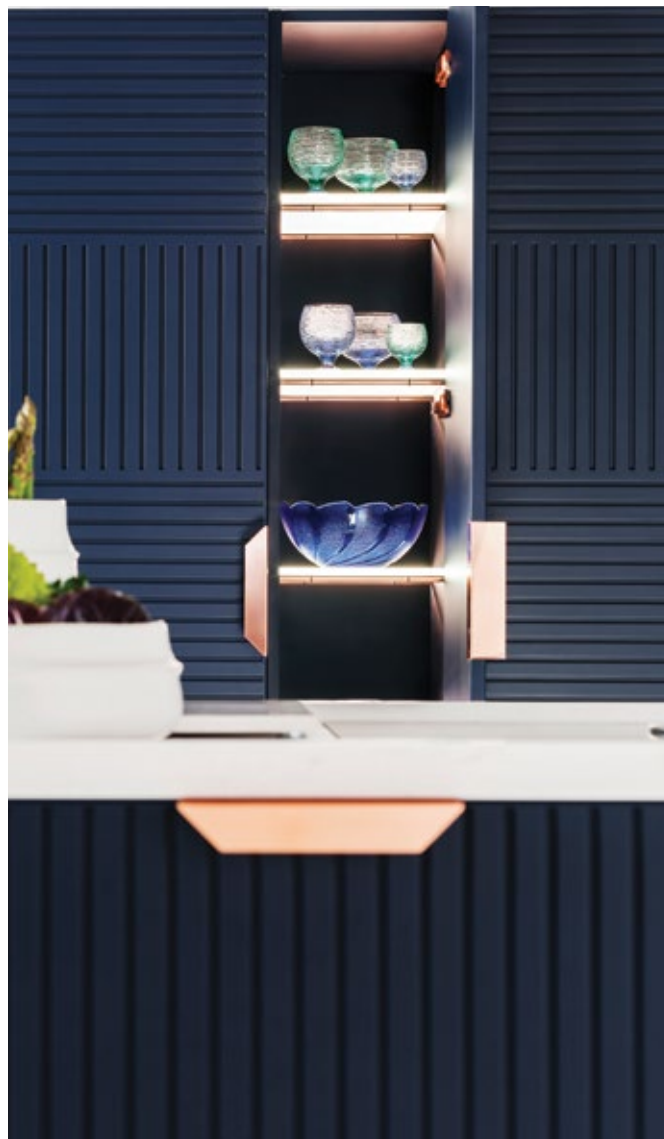

Una composizione con doppie isole e colonne indipendenti, con ante asimmetriche. Le colonne possono essere accessoriate con esclusivi dettagli metallici coordinati alle maniglie: portabicchieri, copri-cerniere, supporti dei ripiani in cristallo. Le isole sono invece accessoriate con speciali taglieri scorrevoli in pietra, che nascondono il piano ad induzione e la vasca di lavaggio.

A composition with double islands, independent columns and asymmetric doors. The columns can be equipped with exclusive metal details matching the handles: glass holders, hinge covers, crystal shelf supports. The islands are instead equipped with special sliding chopping boards in stone that conceal the induction hob and sink.

Soluzione a doppia isola e doppie madie indipendenti, o mono isola e colonne, proposte in laccatura nero texturizzato, piano in pietra, dettagli metallici in bronzo antico. Le strutture possono essere sollevate da terra mediante basamenti opzionali.

I dettagli metallici sono disponibili con finiture acciaio lucido, rame rosa, bronzo antico.

Solution with double island and double independent cabinets, or with single island and columns, proposed with nero texturizzato lacquered finish, stone worktop, metal details in bronzo antico.

The structures can be raised from the ground through optional metal plinth structure. The metal details are available with acciaio lucido, rame rosa, bronzo antico finishes.





Soluzioni polifunzionali che si adattano ad ogni spazio. La libertà di personalizzare colori e materiali, con un look moderno ed informale.

Le ante di spessore 12 millimetri della composizione K6 sono realizzate in alveolare di alluminio, una tecnologia aeronautica che consente di ottenere leggerezza e stabilità dimensionale. Grazie all'uso del colore, della parete attrezzata, dei ridotti spessori di ante e piano di lavoro in Corian, questa importante composizione risulta incredibilmente moderna e informale, facilmente riconfigurabile per spazi di qualsiasi dimensione.

Multi-functional solutions that adapt to any space. The freedom to customise colours and materials with a modern and informal look.

The 12 mm thick doors applied to this K6 composition are made in aluminium honeycomb, an aeronautical technology that allows obtaining lightness and dimensional stability. Thanks to the use of the colour, of the visible equipped wall, reduced thicknesses of the doors and worktop in Corian, this important composition is modern and informal, and can be easily re-configured for spaces of any dimension.









Doppia composizione lineare disposta ad angolo. Sette basi allestite con elettrodomestici, vani dispensa e cassetti interni alle ante, sono incorniciati da un piano in Corian da 12 millimetri che dal piano di lavoro scende sui due fianchi. L'area operativa è allestita con vasca assemblata in Corian, piano a induzione, lavastoviglie, cappa integrata nel pensile, cesti estraibili per raccolta differenziata, vani dispensa e cassetti interni alle ante che consentono una grande organizzazione dello spazio. La serie di pensili ad apertura verticale sormonta la parete attrezzata con schienale in rovere naturale taglio sega e ripiani a giorno laccati glacier white opaco. Le cinque colonne sono rifinite in laccato grigio alpaca e sono allestite con vani dispensa, forno, frigorifero e freezer.

Double linear composition with corner layout. Seven bases equipped with appliances, pantry compartments and drawers inside the doors, framed by a 12 mm Corian top that descends on two sides, from the worktop. The work area features assembled sink in Corian, induction hob, dishwasher, hood integrated in the wall unit, extractable recycling bins, pantry compartments and drawers inside the doors to organise the space neatly. The series of wall units with vertical opening top the equipped wall with back in rovere naturale taglio sega and lacquered glacier white opaco visible shelves. The five columns are finished in lacquered grigio alpaca and equipped with pantry compartments, oven, refrigerator and freezer.

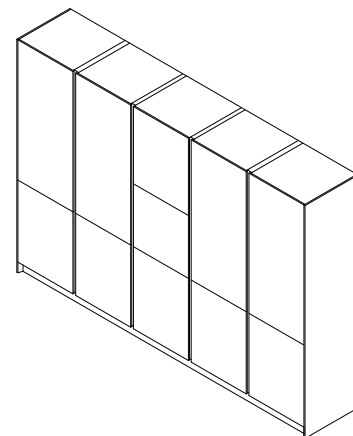
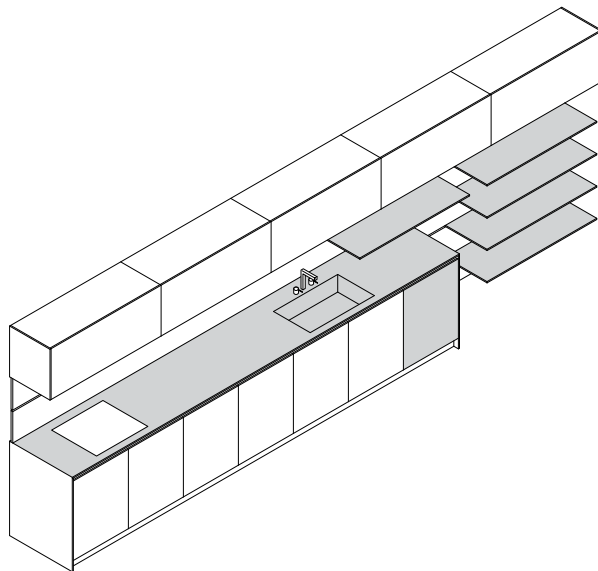

Composizione con isola e colonne, top e fianchi da 20 millimetri con finitura in laminato e tavolo a sbalzo da 60 millimetri. I frontali sono laccati opachi. Una soluzione pensata per spazi contenuti, ma con piena funzionalità e grandi spazi dispensa nei vani contenitori delle colonne o nei cassetti e cestoni che ritmano la base dell'isola di lavoro.

Composition with island and columns, top and 20 mm sides with laminate finish and 60 mm overhanging table. The fronts are matt lacquered. A solution thought for contained spaces but fully functional with large pantry areas in the storage compartments of the columns or in the drawers and bins that punctuate the base of the work island.



Composizione lineare di basi, pensili e colonne, con possibile disposizione in linea o angolare. Una soluzione asimmetrica e integralmente sospesa, che rafforza la sensazione di grande leggerezza e modernità. L'area operativa è allestita con doppia vasca sottotop, piano di cottura a cinque fuochi, cappa di aspirazione integrata nel pensile, cassetti e cestoni di differenti dimensioni che ritmano la composizione. Le colonne integrano la lavastoviglie, forno, frigo-congelatore, dispensa. Tutti i frontali sono laccati opachi, abbinati con fianchi e top in laminato da 20 millimetri. La composizione può essere accessoriata con illuminazione led integrata sotto le basi.

Linear composition of bases, wall units and columns with possible linear or angular layout. An asymmetric, fully suspended solution that exalts the sensation of great lightness and modernity. The work area features under-top double basin sink, five-burner hob, hood integrated in the wall unit, drawers and bins of different sizes that punctuate the composition. The columns integrate the dishwasher, oven, refrigerator-fridge, pantry.

All the fronts are matt lacquered, combined to the sides and top in 20 mm laminate. The composition can be embellished with led lights integrated under the bases.





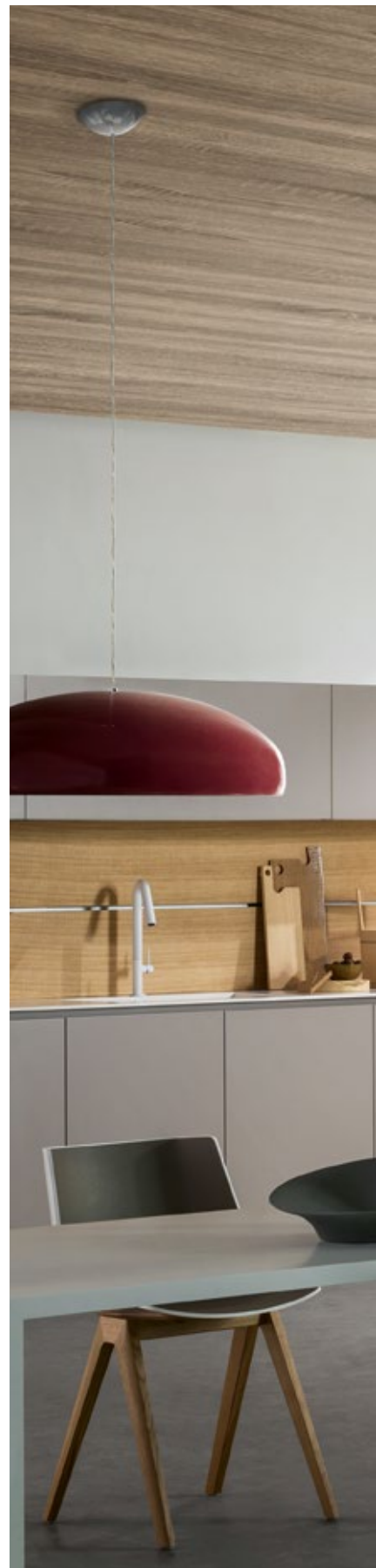





Il modello K6 è dotato di gole a "C" che consente la presa dell'anta ed al tempo stesso ritma la composizione, marcando le divisioni verticali delle colonne e sollevando il piano di lavoro dalle basi, sottolineando il senso di leggerezza se abbinato a spessori ridotti.

The K6 model features "C" grooves that allow housing the door, punctuating at the same time the composition, marking the vertical divisions of the columns and raising the worktop from the bases, exalting the sense of lightness if matched to reduced thicknesses.



La cappa di aspirazione è integrata nel pensile, senza alterare la linearità compositiva. Il sistema è dotato di illuminazione dicroica integrata e di triplo sistema di filtraggio indipendente. Il pensile è dotato di apertura basculante elettroassistita, che consente la movimentazione dell'anta in salita ed in discesa con il solo sfioramento di un dito.

The hood is integrated to the wall unit without altering the compositional linearity. The solution features integrated dichroic lights and triple, independent filtering system. The wall unit features electrically-assisted tilt opening that allows rising and lowering the door by slightly touching it with a finger.









La boiserie consente di allestire lo spazio verticale con grande versatilità, inserendo vani a giorno che rendono l'ambiente cucina pratico e personalizzato. Il sistema è costituito da una struttura di ancoraggio a parete, guide orizzontali, tamponatura verticale personalizzabile in tutte le finiture previste a catalogo. Le mensole si inseriscono con un semplice gesto e possono essere in cristallo o in alveolare di alluminio, personalizzabili in tutte le nuance previste a catalogo.

The boiserie allows embellishing the vertical space with great versatility, introducing visible compartments for a practical and custom kitchen. The solution consists of a wall-mounted structure, horizontal guides, vertical panelling customisable in all the finishes featured in the catalogue. The shelves are inserted with a simple gesture, and can be in crystal or aluminium honeycomb, customisable in all the colours featured in the catalogue.



Sobria eleganza, dettagli sartoriali ed una dotazione da ammiraglia. Un grande palcoscenico per il quotidiano spettacolo della cucina italiana.

Materiali pregiati e finiture ricercate, valorizzate dalla discrezione del modello D90 che consente estrema libertà negli abbinamenti e nella configurazione di ante e frontali, con maniglia esterna, con maniglia incassata, con apertura push-and-pull meccanica o elettroassistita, con sistema di ante a scomparsa o con dispensa ad apertura frontale.

Sober elegance, tailor-made details and flagship accessories. A grandiose stage for the daily show of the Italian kitchen.

Precious materials and sought-for finishes, exalted by the discretion of the D90 model that allows utmost freedom of combinations and configuration of doors and fronts, with external handle, built-in handle, mechanical or electrically-assisted opening, retractable doors or front-opening pantry.









Composizione lineare di colonne, con isola e tavolo a sbalzo. Acciaio inossidabile spazzolato, dello spessore di 12 millimetri, incornicia l'isola sui fianchi e sul piano di lavoro. Al centro della composizione, la vasca di lavaggio interamente saldata al piano è affiancata da una ampia area operativa che la separa dalla zona cottura con piano a induzione e doppia aspirazione sospesa. Le basi sono allestite con vani dispensa sul fronte e con cassetti interni o cestoni sul retro. Hanno ante e frontali con una laccatura effetto acciaio ossidato ed apertura push-and-pull. Le colonne hanno invece ante con maniglia inside in essenza di noce Canaletto bigliato, accuratamente selezionato per garantire continuità della venatura su tutta la composizione, incluso l'interno delle ante. Dettagli che esprimono la qualità e la cura sartoriale con cui TM Italia rende unica ogni singola creazione.

Linear column composition with island and overhanging table. 12 mm thick acciaio inossidabile spazzolato frames the island on the sides and worktop. At the centre of the composition, the sink entirely welded to the top is adjacent to a large work area that separates the induction hob and double suspended hood. The bases are equipped with pantry compartments on the front with internal drawers or bins at the back. They feature doors and fronts with lacquered effetto acciaio ossidato and push-and-pull opening. The columns feature instead doors with inside handle in noce Canaletto bigliato, carefully selected to ensure vein continuity on the entire composition and inside the doors. Details that express the quality and tailoring care adopted by TM Italia to render each creation unique.

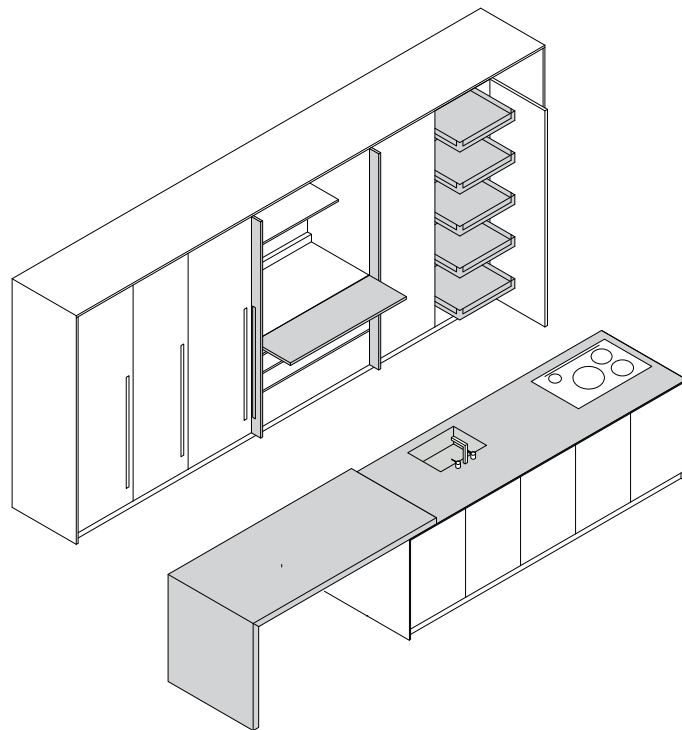

Composizione di colonne e doppia isola angolare, con piano a sbalzo dello spessore di 60 millimetri. Un layout che circonda un ampio spazio di lavoro con zone operative specifiche. Le colonne uniscono spazio dispensa a frigorifero, freezer e doppio forno. L'ampio spazio antistante non richiede l'applicazione di ante rientranti. Nella doppia isola la cornice di 20 millimetri fascia le basi allestite ad ante o cestoni con frontali D90, laccati opachi ed apertura push-and-pull.

Composition of columns and double angular island, with 60 mm thick overhanging top. A layout that delimits a large work space with specific operational areas. The columns allow for a large pantry space and can host refrigerator, freezer and double oven. The spacious front area does not require the application of retractable doors. In the double island, the 20 mm frame envelopes the bases equipped with doors or bins with lacquered D90 fronts and push-and-pull opening.



Una composizione lineare destinata a spazi contenuti in cui non si vuole rinunciare alla qualità ed all'effetto scenico di un ambiente cucina che si apre alla zona living. Un sistema di guide rientranti a pacchetto consente alle coppie di ante di richiudersi su se stesse e scorrere nella struttura, coperte da appositi sportelli. Con pochi semplici gesti, l'elegante parete di noce Canaletto nasconde l'area operativa. Il piano di lavoro e lo schienale sono in laminato Fenix con spessore 20 millimetri.

A linear composition intended for contained spaces, where the quality and grandiose effect of a kitchen opened to the living area, is retained. A system of retractable folding guides allows the pairs of doors to fold and slide in the structure, covered by suitable doors. With just a few simple gestures, the elegant wall in noce Canaletto unveils the work area. The worktop and back are in Fenix HPL, 20 mm thick.







Una configurazione da ammiraglia. Le colonne sono allestite con una ricca dotazione di accessori: tre ante con vani dispensa, una colonna attrezzata con piano di lavoro estraibile in acciaio inox che massimizza la funzionalità nella zona centrale, una colonna forno con vani dispensa, una colonna frigo e freezer, una dispensa con meccanismo di estrazione frontale a cinque ripiani. Le ante centrali sono dotate di meccanismo rientrante a scomparsa, attraverso cui scorrono all'interno della struttura dopo l'apertura.

A flagship configuration. The columns are equipped with multiple accessories: three doors with pantry compartments, a column featuring extractable worktop in stainless steel for improved functionality in the central area, an oven column with pantry compartments, a refrigerator and freezer column, a pantry with front extraction mechanism and five shelves. The central doors feature retractable mechanism, through which they slide inside the structure after opening.





Il piano a sbalzo in noce Canaletto, dello spessore di 6 centimetri, crea un utile spazio conviviale per quattro persone o un piano di appoggio per le varie attività domestiche che sempre più si ibridano con l'ambiente cucina. La colonna attrezzata è dotata di piano estraibile in acciaio inossidabile ed illuminazione interna a stripled, con sensore crepuscolare per lo spegnimento automatico alla chiusura delle ante.

The 6 cm thick overhanging top in noce Canaletto creates an area for social moments intended for four persons or a top for various domestic activities that are becoming more typical of the kitchen environment. The equipped column features extractable top in stainless steel and internal stripled lights with twilight sensor for automatic shut-off when closing the doors.



Sotto al piano estraibile, due ampi cassetti accessoriati ed un cestone, con frontale G180 laccato grigio opaco, consentono di avere sempre tutto in ordine ed a portata di mano.

Nella pagina di destra, un dettaglio dell'anta rientrante che sporge solo pochi centimetri dalla struttura e consentono di lasciare libero il passaggio nella fase operativa. Al tempo stesso, basterà un semplice gesto per chiudere l'anta e ricreare in pochi istanti l'elegante bigliatura in noce Canaletto.

Under the extractable top, there are two spacious equipped drawers and a bin with lacquered grigio opaco G180 front that allow to keep all objects tidy and handy.

In the right page, a detail of the retractable door that protrudes only by a few centimetres from the structure, leaving clearance in the work area. At the same time, the door can be closed with a simple gesture to recreate the elegant grain-coupled effect in noce Canaletto, in just a few instants.







I cassetti e cestoni dell'isola sono dotati di illuminazione interna a led, con accensione automatica all'apertura. La vasta gamma di accessori interni consente infinite personalizzazioni dell'allestimento interno, inclusi eleganti carabottini in noce coordinati con le colonne o pratici contenitori portarifiuti di svariate tipologie e dimensioni.

The island's drawers and bins feature internal led lights which turn on automatically upon opening. The assorted range of internal accessories allows endless customisations of the internal decor, including elegant gratings in noce matched to the columns or practical waste bins of various types and sizes.

Materiali naturali accuratamente selezionati, accostati a finiture e dettagli inediti. La maturità progettuale che consente di creare uno stile unico ed armonico con lo spazio.

Una grande isola, fulcro della vita domestica. Una naturalità ricercata e progettata, dal forte impatto scenico, che riesce a dare equilibrata personalità allo spazio nella sua essenza e nei suoi materiali più intimi. Una soluzione adatta a spazi aperti, ad architetture di nuova identità e nuove dimensioni abitative. Il modello T45 in questa composizione consente massima versatilità compositiva e libertà nell'impiego delle finiture.

Carefully selected, natural materials matched to original finishes and details. The design quality allows creating a unique style, in harmony with the space.

A large island becomes the hub of the home life. A sought-for and designed naturalness able to confer a balanced personality to the space in its essence and most intimate materials. A solution suitable for open spaces, for architectures characterised by new identities and living dimensions. The T45 model used in this composition allows for utmost compositional versatility and freedom in choosing finishes.









Composizione di isola e colonne. Il grande piano in pietra di Corinto è allestito con piano cottura e vasca di lavaggio a sbalzo rispetto al piano. Le basi sono allestite con vani dispensa con ante a battente ed estraibili, con ante del modello T45 laccate con effetto metallico finitura Champagne. Stessa finitura per tutte le zoccolature e per i vani a giorno. Le ante delle colonne sono del modello T45 con taglio verticale, in olmo sbiancato a fiamma verticale, bigliato in tutta la sua composizione per consentire continuità della vena. Dettagli unici e di grande pregio che rendono unica ogni composizione. La colonna centrale è dotata di anta con meccanismo rientrante a scomparsa, che consente di utilizzare i forni e mantenere libero il passaggio.

Composition of island and columns. The large top in pietra di Corinto features hob and sink overhanging from the top. The bases are equipped with pantry compartments with extractable hinged doors and T45 lacquered effetto metallico finitura Champagne doors. Same finish for all the plinths and visible compartments. The doors of the columns are the T45 model with vertical cut, in vertical-flame olmo sbiancato, grain-coupled all over the composition to allow vein continuity. Unique and valuable details that render each composition unique. The central column features door with retractable mechanism, allowing to use the ovens and leave clearance.

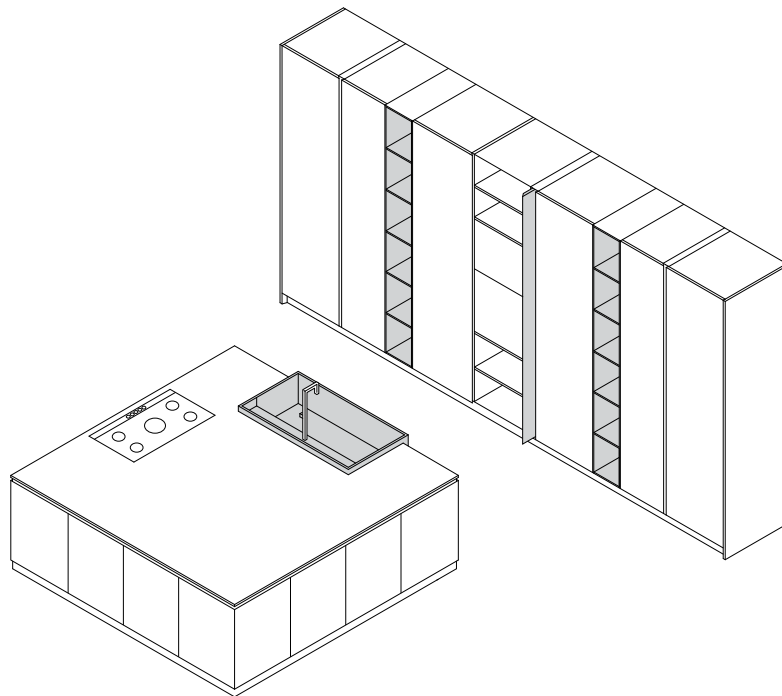





La grande isola domina l'ambiente. La pietra di Corinto macrata dello spessore di 20 millimetri è sollevata rispetto alle ante con una struttura in massello tinta a colore: un dettaglio della linea T45 che consente un altissimo grado di personalizzazione e grande pulizia formale. Dettagli sartoriali che valorizzano la ricercata essenzialità della composizione. Sopra al piano di cottura è installata una cappa d'aspirazione incassata a soffitto.

The large island dominates the environment. The 20 mm thick worktop in pietra di Corinto macrata is raised compared to the doors, with a structure in coloured solid wood: a detail of the T45 line that allows for a high range of customisations and great formal neatness. Tailor-made details that exalt the sought-for essentiality of the composition. A ceiling built-in hood is installed above the hob.



Sulla pregiata essenza di olmo sbiancato viene simulato il montaggio delle ante prima del taglio e delle varie lavorazioni. Un accurato processo di selezione che consente di ricostruire sulla cucina la vena originaria del legno, senza disallineamenti o interruzioni tra le varie ante.

Questa attenta fase sartoriale, detta bigliatura, è la garanzia dell'artigianalità costruttiva e della meticolosa attenzione che solo i "sarti delle cucine" possono garantire.

The assembly of the doors before cutting and various workmanships is simulated on the precious olmo sbiancato essence. An accurate selection process that allows restoring the original wood vein on the kitchen, without misalignments or interruptions between the various doors. This careful tailoring phase, so called double-grain, guarantees the building craftsmanship and meticulous attention that only the "kitchen tailors" can ensure.







La pietra di Corinto macrata in tutta la superficie valorizza la naturale porosità del materiale. Sui bordi è lucidata e rastremata, come all'interno della vasca assemblata su disegno, consentendo un migliore deflusso dell'acqua e semplificandone la pulizia. Gli accurati tagli a 45 gradi consentono di rendere quasi impercettibili le giunzioni e creare dettagli di grande raffinatezza.

The pietra di Corinto macrata on the entire surface exalts the natural porosity of the material. It is polished and tapered on the edges like the interior of the sink assembled according to drawing, improving water drainage and facilitating cleaning. The accurate 45 degrees cuts allow to render the joints almost invisible and create extremely refined details.





Layout angolare con penisola, che consente di ottimizzare lo spazio sulle pareti e ridurre l'ingombro a centro stanza. Le colonne possono essere rifinite sui quattro lati, consentendo anche una collocazione freestanding ed una divisione dinamica degli spazi. Le basi sono del modello T45 laccate opache ed allestite con cassetti, cestoni, vani dispensa, lavastoviglie. Il piano in quarzo scende a battente anche sul fronte, con uno spessore di 2 centimetri che sale a 20 nella zona centrale. La vasca assemblata è affiancata da piano di cottura ad induzione. Le colonne, con ante T45 in essenza di rovere, si alternano ai vani a giorno. Completa la composizione un piano a sbalzo in rovere, dello spessore di 60 mm, che si estende fino a terra con una giunzione a 45 gradi e crea una estensione del piano operativo o una pratica zona conviviale per quattro persone.

Angular layout, which allows optimising the wall area and reduce the space at the centre of the room. The columns can be finished on four sides, also allowing a freestanding position and dynamic division of the spaces. The bases are the matt lacquered T45 model, featuring drawers, bins, pantry compartments and dishwasher. The top in quartz is hinged to the bottom also on the front, with 2 cm thickness rising to 20 in the central area. The assembled sink is adjacent to the induction hob. The columns, with T45 doors in oak veneer, alternate to the visible compartments. The composition is completed by an overhanging top in oak veneer, 60 mm thick, that extends to the floor with a 45 degree joint, creating an extension of the worktop or a practical area for social moments, intended for four persons.







Le colonne, con altezza 268 cm, insieme ai pensili e le basi incorniciano il cuore operativo in quarzo, che domina il piano di lavoro e lo schienale. Tutte le ante a terra ed i cassetti sono del modello T45, mentre i pensili hanno anta con apertura push-and-pull. La colonna forno è dotata di anta rientrante a scomparsa. All'interno dell'area operativa, una seconda fila di pensili laccati opachi ha profondità 45 cm.

The 268 cm high columns, together with the wall units and bases, frame the work hub in quartz that dominates the worktop and back. All ground doors and drawers are of the T45 model, while the wall units feature door with push-and-pull opening. The oven column features retractable door. Inside the work area, there is a second row of matt lacquered wall units with 45 cm deep.











Abbinamento con un'isola in pietra di Corinto lucida, bigliata su tutti i frontali. Le ante del modello T45 sono abbinare ad un piano Evo che grazie al bordo tagliato a 45 gradi nasconde il suo spessore dietro i frontali. L'apertura in questo caso è push-and-pull. Il piano operativo è arricchito da una vasca assemblata ed un piano a sbalzo in rovere sbiancato dello spessore di 60 millimetri, che ritma la composizione e crea un pratico spazio conviviale.

This solution is matched to an island in pietra di Corinto lucida, double-grained on all fronts. The T45 model doors are matched to an Evo top that, thanks to the edge cut at 45 degrees, conceals its thickness behind the fronts. The opening in this configuration is push-and-pull. The worktop is embellished with an assembled sink and overhanging top in rovere sbiancato, 60 mm thick, which punctuates the composition and creates a practical area for social moments.



La prima variante compositiva presenta una penisola con ante T45, che si integra nelle colonne e le intervalla con quattro ripiani a giorno. Le ante delle colonne sono del modello T45 con taglio verticale a piena altezza.

Il secondo layout ottimizza la gestione dello spazio lungo la parete e si compone di basi, pensili, colonne e vani a giorno.

La zona operativa centrale è in pietra, che dal piano si estende sullo schienale sormontato da pensili a profondità 45 cm con ante laccate. Basi e colonne hanno frontali T45 in essenza di rovere e sono allestite con cassetti, cestoni, vani dispensa ed elettrodomestici ad incasso. Sulla sinistra, il modulo a giorno in olmo sbiancato rende dinamica ed asimmetrica tutta la composizione.

The first layout consists of an island with T45 doors, which integrates in the columns, interrupting them with four visible shelves.

The columns feature T45 model doors with full-height vertical cut.

The second layout optimises the management of the space along the wall. It consists of bases, wall units, columns and visible compartments. The central work area is in stone that extends from the top to the back topped by 45 cm deep wall units with lacquered doors. Bases and columns feature T45 fronts in oak veneer essence and are equipped with drawers, bins, pantry compartments and built-in appliances. On the left, the visible module in oak veneer, renders the entire composition dynamic and asymmetric.







Technicals

«prêt à projet»

Modelli Models



Rua. Ante e frontali con fine lavorazione tridimensionale: tagli verticali di spessore 3 mm e passo variabile sempre simmetrico rispetto alla larghezza, replicabile con qualsiasi modularità. Le ante, da 25 mm, sono disponibili in una selezione di nuance di rovere ed in tutte le laccature opache o velluto previste a catalogo. Possono avere maniglia metallica ad incasso sul lato superiore (basi) o alloggiata nei tagli verticali (colonne). Completano il concept i basamenti, telai vetrina e vani giorno in metallo.

Doors and front elements with superior three-dimensional decoration: 3 mm thick vertical cuts and a variable pitch which remains symmetrical in relation to the width, replicable with any modularity. The 25 mm doors are available in a selection of different rovere and in all the matte or velvet finish lacquers available in the catalogue. They can be equipped with a flush-mount metal handle on the top (base cabinets) or housed in the vertical etchings (columns). The base elements, glass cabinet frames and open metal compartments complete the concept.

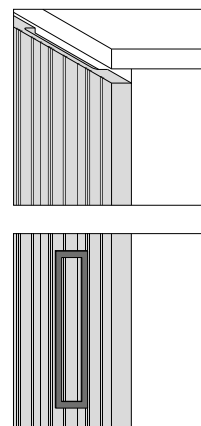



Modelli *Models*

Miuccia. Ante e frontali presentano l'originale lavorazione tridimensionale, con modulo decorativo alternato e simmetrico, applicabile a tutte le tonalità previste a catalogo. Il concept Miuccia è proposto in 6 combinazioni, ognuna di esse prevede un set di materiali abbinati per ante e frontali, piano di lavoro, maniglie, basamenti e zoccoli.

Doors and fronts present the original tridimensional manufacturing with alternate decorative modules applicable to all the lacquered finishes in the catalog. The Miuccia concept is available in 6 combination of materials for doors and fronts, worktops, handles, plinth structures and plinths.

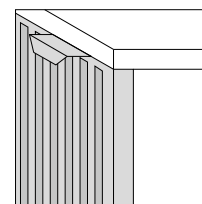

G180. Ante e frontali possono essere di spessore 22 mm o 28 mm, sono caratterizzati da una gola ricavata dal pieno su un lato per permettere l'apertura, i bordi restanti sono dritti. Nei casi in cui due ante/frontali vicini abbiano gole a contatto, una delle due sarà sostituita da una controgola. I pensili di questo concept prevedono apertura con profilo presa maniglia sul piano struttura inferiore.

Doors and fronts can be 22 mm or 28 mm thick, featuring a groove machined from solid material on one edge as a grip for opening. The remaining edges are straight. In cases where two adjacent doors/fronts have contacting grooves, one of them will be replaced by a counter-groove. The wall units of this concept are provided with a grip handle recessed on the bottom structural panel.

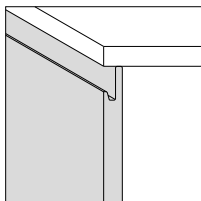

Modelli *Models*

K6. Ante e frontali possono essere di spessore 12 mm 22 mm o 28 mm, hanno bordo dritto. L'apertura è resa possibile da un profilo gola in estruso di alluminio fissato sulle strutture. Ante e frontali di spessore 12 mm sono in alveolare di alluminio e pertanto disponibili in una gamma selezionata di finiture. I pensili di questo concept prevedono apertura con profilo presa maniglia sul piano struttura inferiore.

Doors and fronts may be 12 mm, 22 mm or 28 mm thick; they have a straight edge. The opening grip is a groove of extruded aluminium profile attached to the structures. Doors and fronts with 12 mm thick have an interior door structure in aluminum honeycomb. The concept is available in a selected range of finishes.

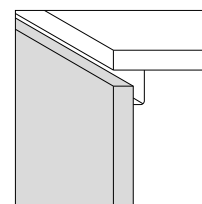

D90. Ante e frontali hanno bordo dritto e possono essere di spessore 28 mm, 22 mm o 12 mm. Questi ultimi sono in alveolare di alluminio e pertanto disponibili in una gamma selezionata di finiture. I pensili possono avere il profilo presa maniglia sul piano struttura inferiore.

· D90: le ante necessitano di maniglia o push-and-pull per l'apertura

· D90+: sulle basi i frontali sporgono di 15 mm rispetto al piano, consentendo la presa. Il modello prevede abbinamento esclusivo con piano Plus. Sulle colonne si applicano alle strutture dei profili in alluminio personalizzabili, consentendo la presa dal lato verticale.

The doors and front elements are straight-edged and come in 28 mm, 22 mm or 12 mm thick versions; the latter are in honeycomb aluminium and therefore available in a selected range of finishes. The wall units can be fitted with the handle grip profile on the lower structure worktop.

· D90: the doors need a handle or push-and-pull fixture to open and close them.

· D90+: the fronts on the base cabinets protrude by 15 mm from the worktop, providing easy grip. The model foresees exclusive pairing with the Plus worktop. Customised aluminium profiles are applied to the structures on the columns, providing vertical grip.

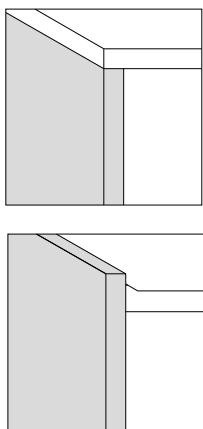

Modelli Models

T45. Ante e frontali hanno spessore 22 mm o 28 mm. I pensili prevedono apertura con profilo presa maniglia sul piano struttura inferiore.

· T45: l'anta ha un lato inclinato di 45° che, sporgendo rispetto alla struttura, ne permette l'apertura, i lati restanti sono dritti.

· T45 Evo: l'anta ha un lato inclinato di 45° che sporge rispetto alla struttura e si pone in contatto col piano di lavoro, anch'esso con bordo inclinato.

Doors and fronts may be 22 mm or 28 mm thick. The wall units are provided with a grip handle recessed on the bottom structural panel.

· T45: doors and fronts have an edge with an inclination of 45° which, sticking out of the structure, creates an opening grip. The remaining edges are straight.

· T45 Evo: doors and fronts have an edge with an inclination of 45° which stick out of the structure and is in contact with the worktop.

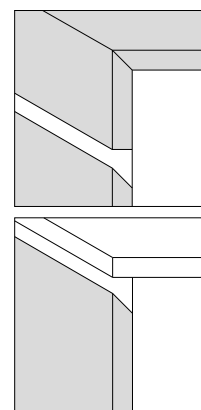

T30. Ante e frontali hanno spessore 22 mm o 28 mm. I pensili prevedono apertura con profilo presa maniglia sul piano struttura inferiore.

- T30: l'anta ha un lato inclinato di 30° che ne permette l'apertura grazie ad un profilo gola in estruso di alluminio fissato sulle strutture, i lati restanti sono dritti.
- T30 Evo: l'anta ha un lato inclinato di 30° che sporge rispetto alla struttura e si pone in contatto col piano di lavoro, anch'esso con bordo inclinato.
- T30 Air: il piano di lavoro ha un'inclinazione di 30° e sporge rispetto alle ante, anch'esse inclinate di 30°, creando uno spazio che ne consente l'apertura.

Doors and fronts may be 22 mm or 28 mm thick. The wall units are provided with a grip handle recessed on the bottom structural panel.

- T30: doors and fronts have an edge with an inclination of 30° which creates an opening grip thanks to a groove of extruded aluminum profile fixed to the structure.
- T30 Evo: doors and fronts have an edge with an inclination of 30° which stick out of the structure and is in contact with the worktop.
- T30 Air: the worktop has an inclination of 30° and protrudes over the doors, also inclined by 30°, creating a space to open the doors.

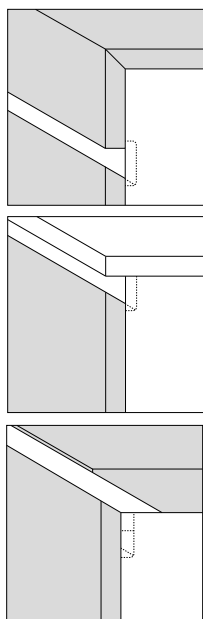



Top Worktop

1. Bordo Dritto, con spessori variabili tra 6 ed 80 mm, prevedono l'applicazione di tutti i materiali previsti a catalogo.
2. Piano Evo, con spessori di 20 o 30 mm, sono disponibili in tutti i materiali tranne gres, vetro e laminato stratificato.
3. Piano Plus, previsto per Miuccia e D90+, ha spessore unico di 40 mm e cornice rastremata di vario profilo (a-b). Disponibile in Corian, marmo, pietra, granito, quarzo, acciaio inox.
4. Piano Sbattentato, dello spessore di 42 mm nascosto dietro l'anta e con solo 12 mm a vista, è disponibile in tutti i materiali ad eccezione del vetro, gres e laminato stratificato.
5. Piano Air, dello spessore di 50 mm, sporge dall'anta suggerendo grande leggerezza visiva. Disponibile in tutti i materiali tranne vetro, gres, laminato stratificato e laminato unicolor.

1. Straight edge, of variable thicknesses between 6 and 80 mm, foresees the application of all the materials featured in the catalogue.
2. Evo worktop, of thicknesses between 20 and 30 mm, is available in all materials except for gres, glass and stratified laminate.
3. Plus Worktop, designed for Miuccia and D90+, has a single thickness of 40 mm and a tapered frame with various profiles (a-b). Available in Corian, marble, stone, granite, quartz, stainless steel.
4. Worktop Sbattentato, of 42 mm thickness, concealed behind the door, visible for only 12 mm, is available in all materials except for glass, gres and stratified laminate.
5. Air worktop, of 50 mm thickness, protrudes from the door, evoking great visual lightness. Available in all materials except glass, gres, stratified laminate and unicolor laminate.

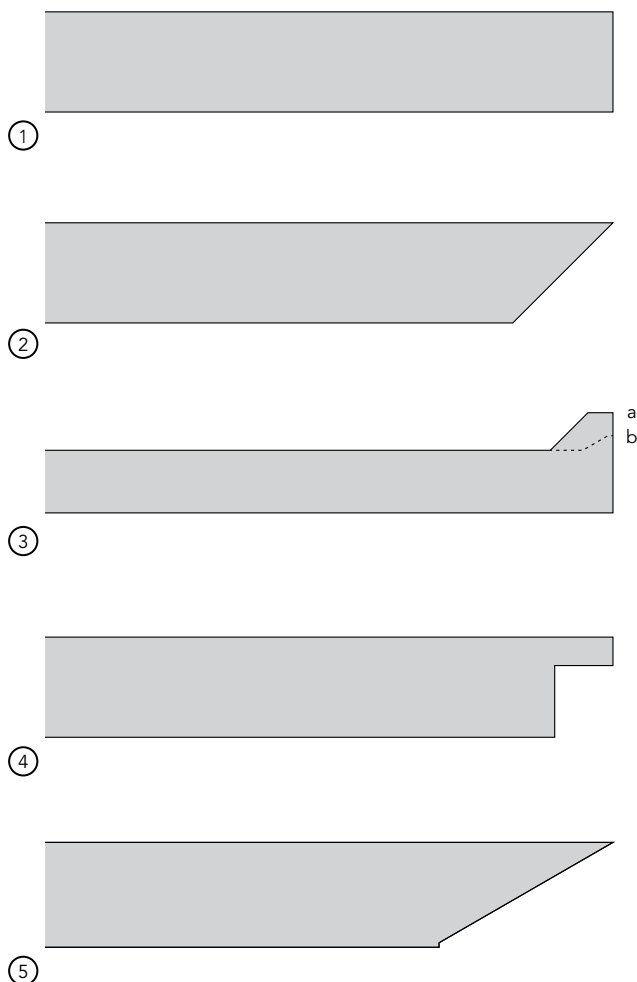

Strutture Structures

①



Materico intenso
Dark Matter

②



Grigio seta
Silk gray

③



Bordo laccato
Lacquered edge

④



Bordo legno
Wood edge

⑤



Bordo alluminio
Aluminium edge

⑥



Bordo laminato
Laminate edge

⑦



Betulla naturale
Natural birch

⑧



Betulla tinta
Stained birch

⑨



Placcato laminato
Laminate coated

⑩



Legno
Wood

⑪



Laccato
Lacquered

TM Italia prevede ben 11 tipologie di struttura, di quattro categorie differenti:
1-2-3-4. Melaminiche, spessore 18 mm, Classe E1 V100, idrofughe. Bordi anteriori e posteriori con ABS in tinta o su richiesta laccati/tranciato di legno.
5-6. Lamine, con spessore 18 mm, Classe E1 V100, idrofughe, HPL da 0,9 mm, bordo laminato o alluminio.
7-8-9. Multistrato marino di betulla fenolico, spessore 18 mm, verniciate o tinte con vernici acriliche o all'acqua trasparenti semilucide. Possono essere accoppiate con laminati HPL ed avere spessore di 15 mm e bordo in multistrato a vista.
10-11. Legno o laccate, con spessore 18 mm, Classe E1 V100, idrofughe, possono essere impiallacciate in legno o laccate con vernici bicomponente.

TM Italia foresees 11 types of structure of four different categories:
1-2-3-4. Melamine, 18 mm thick, Class E1 V100, waterproof. Front and rear edges in coloured ABS or lacquered/wood veneer, upon request.
5-6. Laminate, 18 mm thick, Class E1 V100, waterproof, 0.9 mm HPL, laminate or aluminium edge.
7-8-9. Phenolic birch marine plywood, 18 mm thick, painted or dyed with semi-gloss clear acrylic or water paints. They can be coupled with HPL laminate, 15 mm thick and visible edge in plywood.
10-11. Wood or lacquered, 18 mm thick, Class E1 V100, waterproof, they can be in wood veneer or lacquered with two-component paints.





Colonne attrezzate *Equipped tall units*

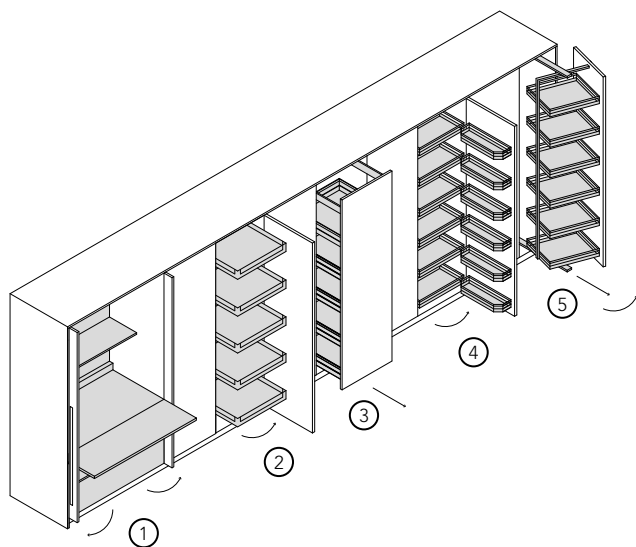

1. Colonna attrezzata, allestita con mensole, piano di lavoro estraibile in acciaio inox, due cassetti e un cestone su concept G180. La larghezza delle colonne può essere di 60, 70 o 120 cm. La profondità minima è di 70 cm. Anta disponibile in tutti i modelli.
2. Convoy, può avere un'altezza compresa tra 132 e 240 cm, larghezza da 60 cm e profondità da 60 a 70 cm. Può avere da 4 a 5 ripiani. Anta disponibile in tutti i modelli.
3. Colonna dispensa, può avere da 4 a 6 ripiani, un'altezza compresa tra 132 e 240 cm, larghezza da 30 a 40 cm e profondità da 60 a 70 cm. Apertura frontale con maniglia o push-and-pull del modello D90.
4. Dispensa Tandem, può avere 4 o 6 ripiani, un'altezza compresa tra 132 e 240 cm, larghezza da 45 a 120 cm e profondità da 60 a 70 cm. Anta disponibile in tutti i modelli.
5. Dispensa Swing, con meccanismo estraibile e rotante in senso orario, applicabile con ante modello D90. Può avere 4 o 5 ripiani, larghezza da 30 a 45 cm, una profondità da 60 a 70 cm ed una altezza da 198 a 240 cm.

1. *Equipped column featuring shelves, extractable stainless steel worktop, two drawers and bin according to G180 concept. The columns' width may be 60, 70 or 120 cm. The minimum depth is 70 cm. Door available in all models.*
2. *Convoy, height between 132 and 240 cm, width 60 cm and depth from 60 to 70 cm. It may feature 4 to 5 shelves. Door available in all models.*
3. *Pantry column, it may feature 4 to 6 shelves, height between 132 and 240 cm, width from 30 to 40 cm and depth from 60 to 70 cm. Front opening with handle or D90 model push-and-pull.*
4. *Tandem pantry, it may feature 4 or 6 shelves, height between 132 and 240 cm, width from 45 to 120 cm and depth from 60 to 70 cm. Door in all models.*
5. *Swing pantry with extractable mechanism that rotates clockwise, applicable with D90 model door. It may feature 4 or 5 shelves, width from 30 to 45 cm, depth from 60 to 70 cm and height from 198 to 240 cm.*

Ante a scomparsa *Concealed doors*

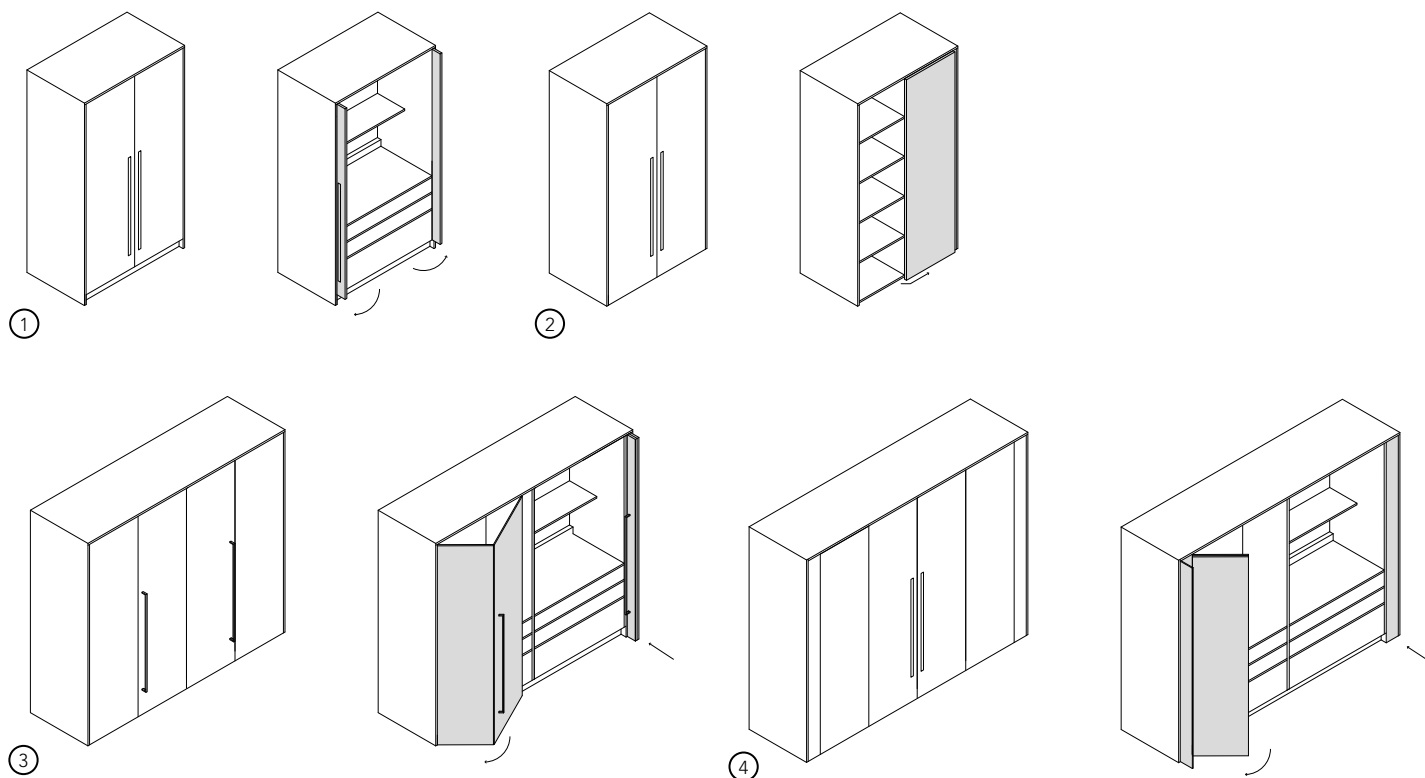

1. Ante rientranti, disponibili in tutti i modelli previsti a catalogo. La profondità minima della colonna è di 70 cm.
2. Ante complanari, disponibili nel concept D90, apertura manuale o elettrica. Le colonne non hanno limite di profondità. Larghezza 180 o 240 cm.
3. Ante a soffietto, disponibili nel concept D90. Il meccanismo consente di richiudere le ante su se stesse mantenendo la maniglia sul fronte per la successiva estrazione. La colonna deve avere una profondità minima di 83 cm.
4. Ante a pacchetto rientranti, disponibili nei concept G180, T45 e D90 con maniglia inside o outside. Le ante possono essere ripiegate su se stesse e alloggiare nel distanziale laterale.

1. Retractable doors, available in all the models featured in the catalogue. The minimum depth of the column is 70 cm.
2. Coplanar doors, available in D90 concept, manual or electric opening. The columns have no depth limits. Width 180 or 240 cm.
3. Folding doors, available in D90 concept. The mechanism allows folding the doors, keeping the handle on the front for subsequent extraction. The column must have a minimum depth of 83 cm.
4. Retractable folding doors, available in G180, T45 and D90 concept with handle inside or outside. The doors can be folded and stored in the side spacer.





Illuminazione *Lighting*

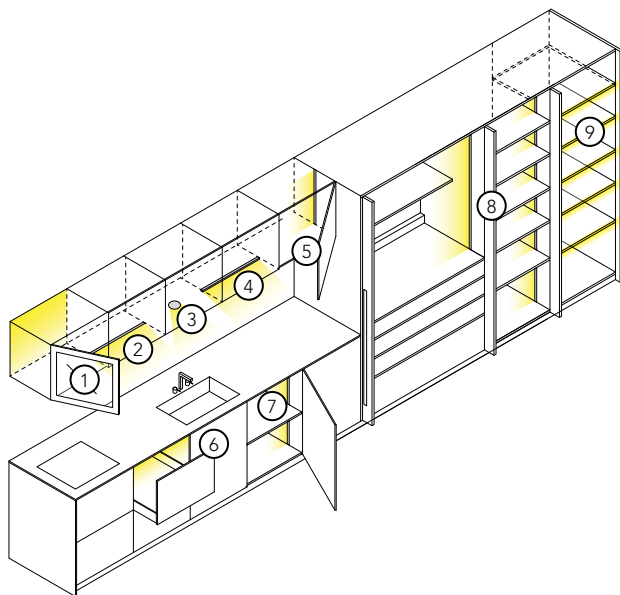

TM Italia prevede diverse opzioni di illuminazione, tutte LED a basso consumo e dimmerabili su richiesta. Tutti i corpi luminosi sono disponibili a luce calda o neutra e possono essere puntiformi (3), stripled (2,4,5,6,7,8) o retroilluminanti (1,9). Gli allestimenti interni sono dotati di sensori crepuscolari che consentono l'accensione solo in caso di apertura del cassetto o dell'anta (5,6,7,8). Tutte le applicazioni stripled sono realizzate a misura e producono una illuminazione continua tra i vari moduli senza interruzioni.

TM Italia foresees different lighting options, all low-consumption LEDs and dimmable upon request. All light fixtures are available with neutral or cold light and can be spotlights (3), stripled (2,4,5,6,7,8) or backlit (1,9). The interior installations are equipped with twilight sensors that turn on only when the drawer or door is opened (5,6,7,8). All stripled applications are custom-made, emitting continuous light between the various modules without interruptions.





Cassetti *Drawers*

Le strutture metalliche dei cassetti, cestoni ed estrattori sono disponibili di serie nei quattro colori grigio orione, bianco seta, nero terra e inox anti impronta. I cassetti entro anta possono essere realizzati con una cornice di essenza di rovere tinto a richiesta. Possono avere larghezze standard di 30, 45, 60, 90 e 120 cm. Profondità di 50 cm o superiori con l'aggiunta di distanziali. Tutti i fondi sono in melaminico antracite con effetto tessuto e possono essere arricchiti con tappetini antiscivolo in acciaio o gomma rigata bianca, nera o grigia. Una ricca gamma di accessori per cassetti e cestoni per ogni specifica funzionalità, dall'organizzazione degli spazi alla conservazione degli alimenti ed alla raccolta dei rifiuti. Gli accessori delle varie serie previste a catalogo possono essere in materiale plastico color antracite, legno di faggio fresato, carabottini in legno di rovere o noce, acciaio o laccato bianco.

The metal structures of the drawers, bins and hoods are available in four standard colours grigio orione, bianco seta, nero terra and anti-fingerprint inox. The drawers in the door can be made with a frame in rovere tinto, upon request. They feature standard widths of 30, 45, 60, 90 and 120 cm. 50 cm depth or greater, by adding spacers. All bottoms are in melaminico antracite effetto tessuto and can be embellished with anti-slip mats in steel or white, black or grey rubber. An assorted range of accessories for drawers and bins for any specific use, from space organisers to storage of foods and waste disposal. The accessories of the various series featured in the catalogue are available in plastic material antracite colour, legno di faggio fresato, gratings in legno di rovere or noce, acciaio or bianco lacquered.



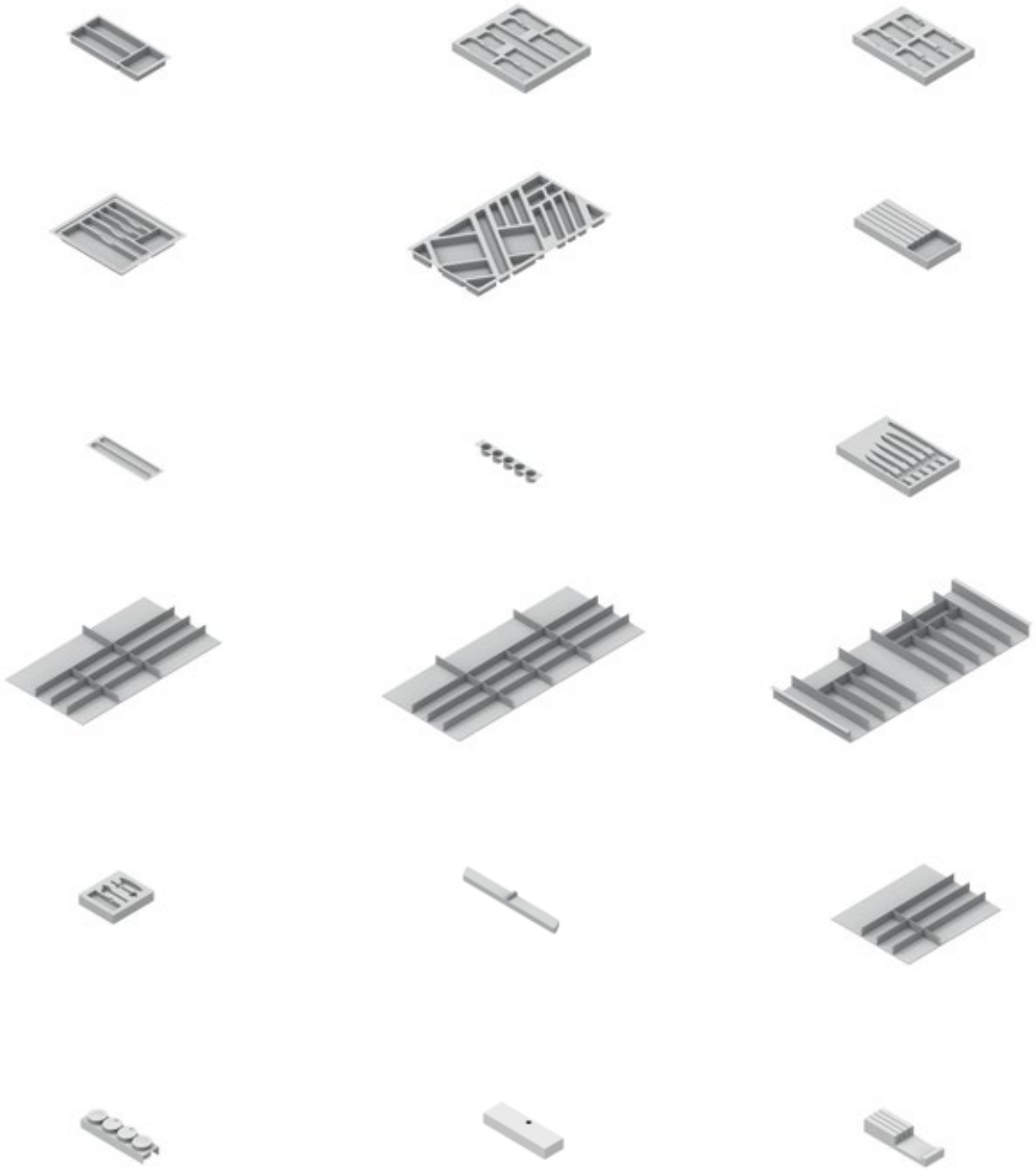



Pareti attrezzate *Boiserie*

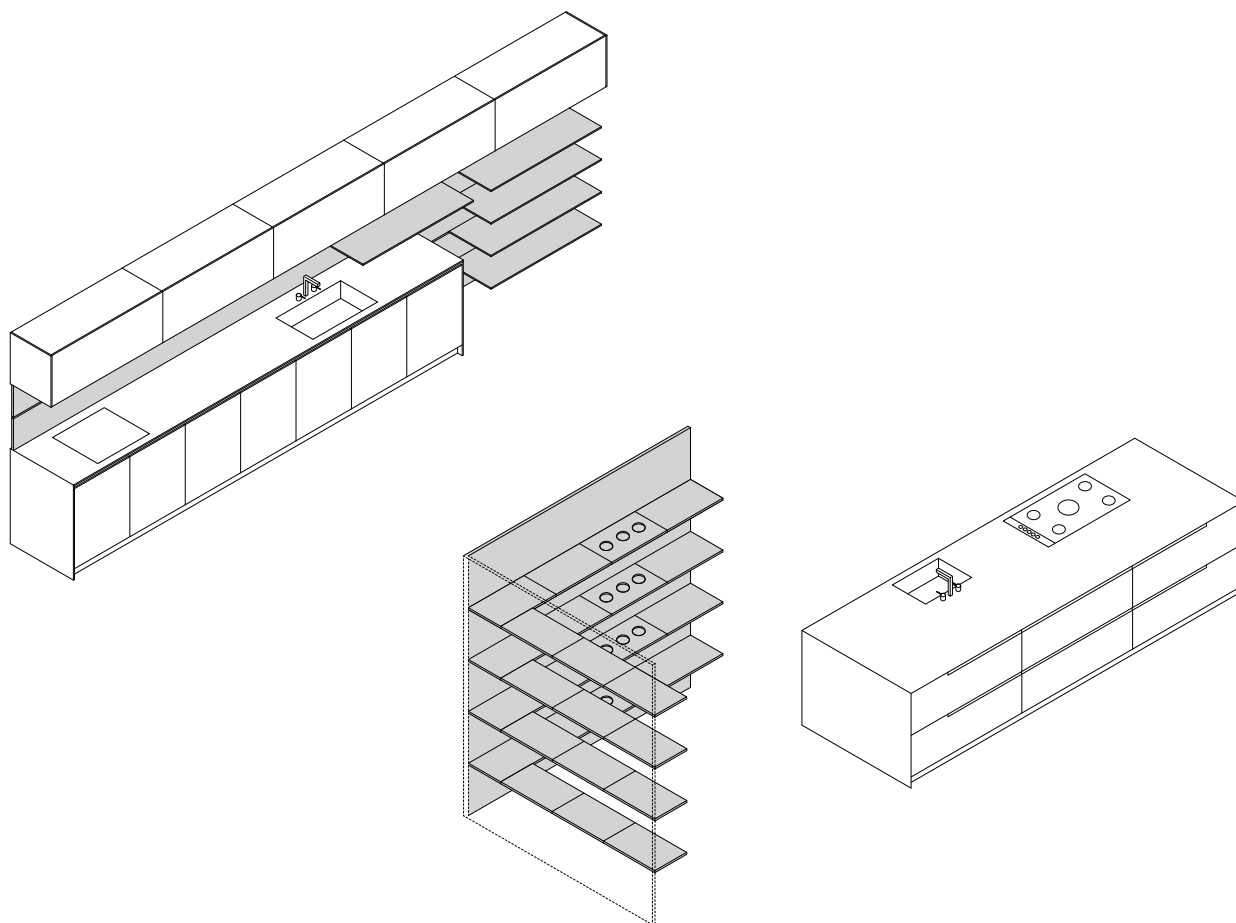

Il sistema di parete attrezzata può essere indipendente o integrato alla cucina, valorizzando il paraschizzi o creando zone giorno che intervallano basi, pensili o colonne. La struttura portante è ancorata a parete e predisposta di guide in alluminio per l'alloggiamento rapido delle mensole. La tamponatura può essere realizzata in tutte le finiture presenti a listino ad eccezione di pietra, marmi e graniti. Le mensole hanno spessore 12 mm e possono essere in cristallo, laccate in tutte le finiture previste a catalogo o in essenza di legno. Hanno profondità di 35 centimetri e lunghezza fino a 300. Tutte le pareti sono rifinite alle estremità da un profilo di alluminio. Il passo tra i ripiani può essere variabile secondo le esigenze del cliente.

The equipped wall system can be independent or integrated to the kitchen, exalting the backsplash or creating visible areas that alternate bases, wall units or columns. The support structure is anchored to the wall and features aluminium guides for the quick installation of shelves. The panelling is available in all finishes featured in the price list, except for stone, marbles and granites. The shelves are 12 mm thick and are available in crystal, lacquered in all finishes featured in the catalogue or wood essence. They are 35 mm deep and up to 300 cm long. All walls are finished at the edges with an aluminium profile. The space between shelves may vary according to the customer's needs.





Finiture *Finishes*

Essenze • Woods



Essenze premium • Premium woods

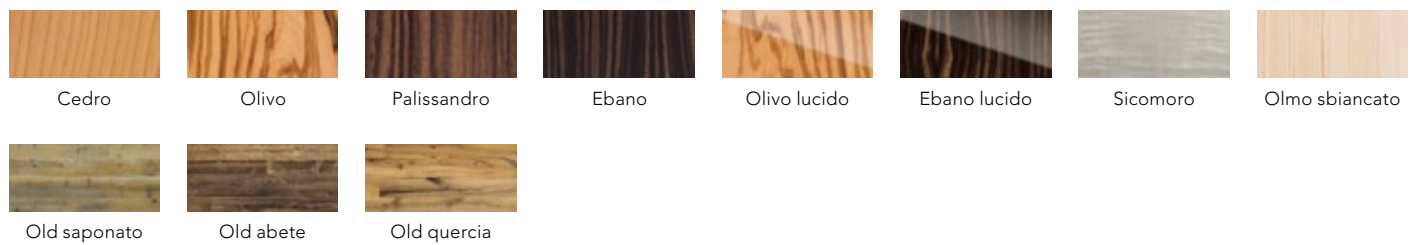

Essenze tinte • Colored woods



Essenze materiche • Matic woods



Essenze materiche tinte • Matic colored woods

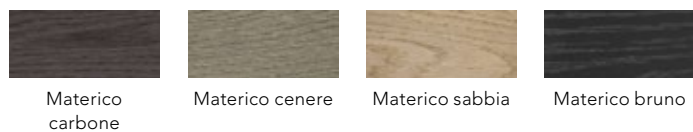

Corian • Corian



Finiture *Finishes*

Ecomalta • Ecomalta



Telai • Frames



Vetrine • Glass doors

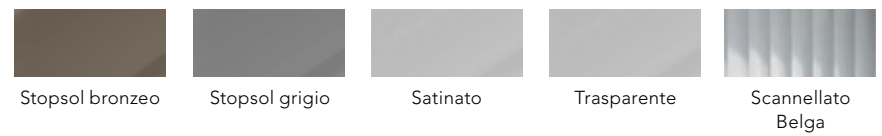

Acciai • Steel



Foglia applicata • Foil

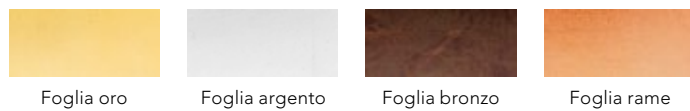

Metalli • Metals

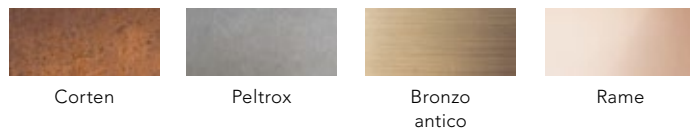

Melaminici • Melamine-coated



Laminati bordo unicolor · HPL unicolor edge

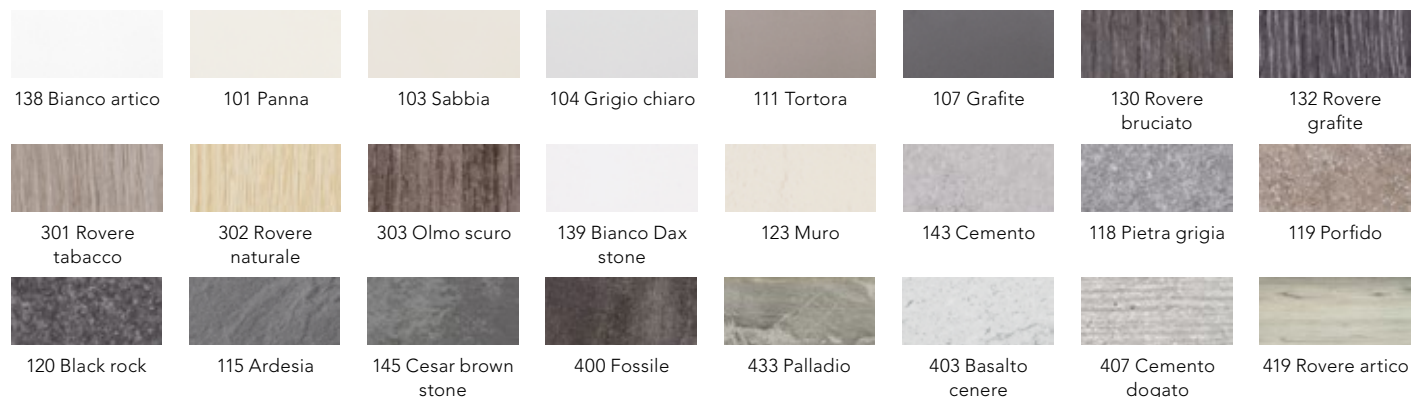

Laminati Fenix bordo unicolor / Fenix Multi · HPL Fenix unicolor edge / HPL Fenix Multi



Laminati stratificati · Stratified laminate HPL/fenix



Laccati Opachi, Goffrati, Lucidi, Rovere a poro aperto · Matte lacquered, Embossed, Polished, Open pore oak



Finiture *Finishes*

Vetri · Glasses



Laccati Velluto · Velvet lacquered

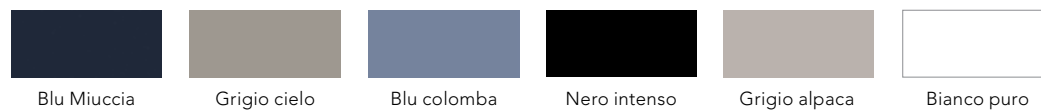

Laccati speciali · Special lacquered



Gres · Gres



Marmi e graniti · Marbles and granites

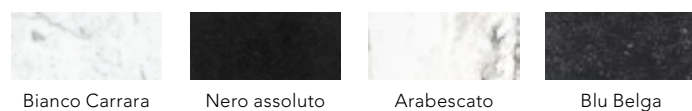

Pietre · Stones



Quarzi · Quartz

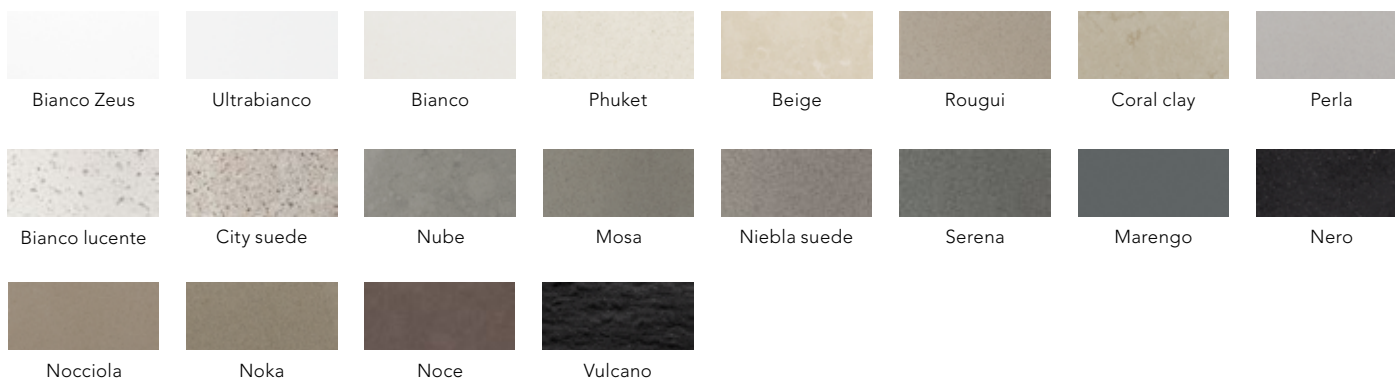



Finiture *Finishes*

	Rua	Miuccia	D90 - D90+	G180	K6	T30	T45	T30Evo T45Evo	Bordo dritto	Evo	Sbattentato	Piano Air · Piano Plus
	models								worktops			
Essenze Woods			●	●	●	●	●	●				
Essenze luxury Luxury woods			●	●	●	●	●	●				
Essenze tinte Colored woods	*		●	●	●	●	●	●				
Essenze materiche Colored woods			●	●	●	●	●	●				
Essenze materiche tinte Materic colored wood	*		●		●	●	●	●				
Laccati opachi, goffrati, lucidi Matte lacquered, embossed	●	●	●	●	●	●	●	●				
Rovere a poro aperto Polished, open pore oak			●	●	●	●	●	●				
Laccati velluto Velvet lacquered	●	●										
Laccati Speciali Special lacquer			●	●	●	●	●	●				
Vetri Glasses			●		●	●	●	●				
Corian Corian			●		●	●	●	●	●	●	●	●
Ecomalta Ecomalta			●		●	●	●	●	●	●	●	●
Gres Gres			●		●	●	●	●	●			
Laminati bordo unicolor HPL unicolor edge			●		●	●	●	●	●	●	●	
Laminati fenix bordo unicolor / laminati fenix multi HPL fenix unicolor edge / HPL fenix multi			●		●	●	●	●	●	●	●	
Laminati stratificati Stratified laminate HPL/fenix									●			
Melaminici Melamine-coated			●		●							
Acciai Steel			●	●	●	●	●	●	●	●	●	●
Foglia applicata Foil			●		●	●	●	●				
Metalli Metals			●		●	●	●	●				
Marmi e graniti Marbles and granites			●		●	●	●	●	●	●	●	●
Pietre Stones			●		●	●	●	●	●	●	●	●
Quarzi Quartz									●	●	●	●

* Verificare su Listino o Vademecum le finiture disponibili. Please check on the Vademecum or the Price list the finishings available.

A man with a beard and glasses, wearing a white lab coat, is seen from behind. He is standing in front of a light-colored wooden cabinet with vertical slats. His right hand is touching one of the slats. The text 'THE KITCHEN TAILORS' is printed on the back of his lab coat in a bold, black, sans-serif font. A small horizontal line is positioned below the text.

**THE
KITCHEN
TAILORS**

THE KITCHEN TAILORS

Sartorialità, progettazione, ricerca: tre valori che fanno parte da sempre del DNA di TM Italia, azienda che da oltre cinquant'anni crea progetti cucina su misura coniugando sapientemente l'innovazione tecnologica all'eccellenza manifatturiera marchigiana. Creare un sistema industriale capace di elaborare pezzi unici, per soddisfare le esigenze di ogni singolo cliente, trasferendo su ogni progetto i contenuti tecnologici sviluppati all'interno dei programmi di ricerca: questo è il modello di artigianato evoluto che TM Italia segue con successo.

L'esperienza sartoriale nell'applicare tecniche industriali a pezzi unici rende TM Italia il partner ideale per qualsiasi progetto, dal residenziale agli spazi pubblici.

Bespoke design, craftsmanship, research: these three values have always been in TM Italia's DNA, a company that for over fifty years has been creating bespoke kitchen solutions, skillfully combining technological innovation with the excellent craftsmanship from the Marche region.

The creation of an industrial system able to develop unique pieces to satisfy each individual customer's needs, by applying the technological contents developed inside its research programs to each project: this is the innovative craftsmanship model successfully followed by TM Italia.

TM Italia

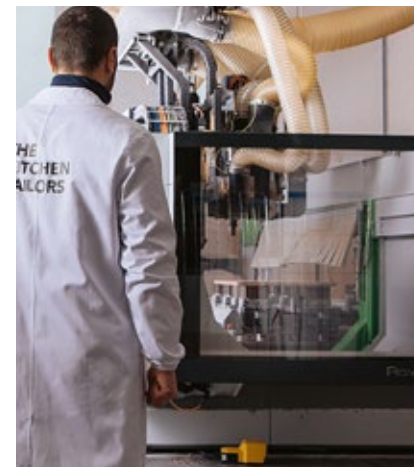
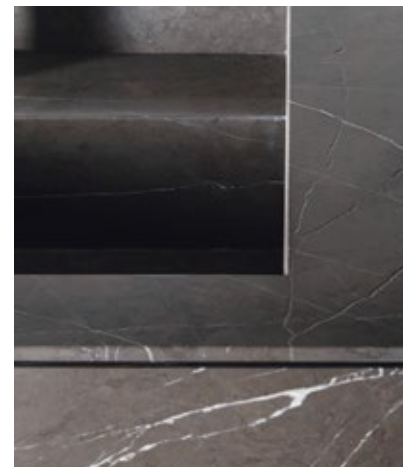
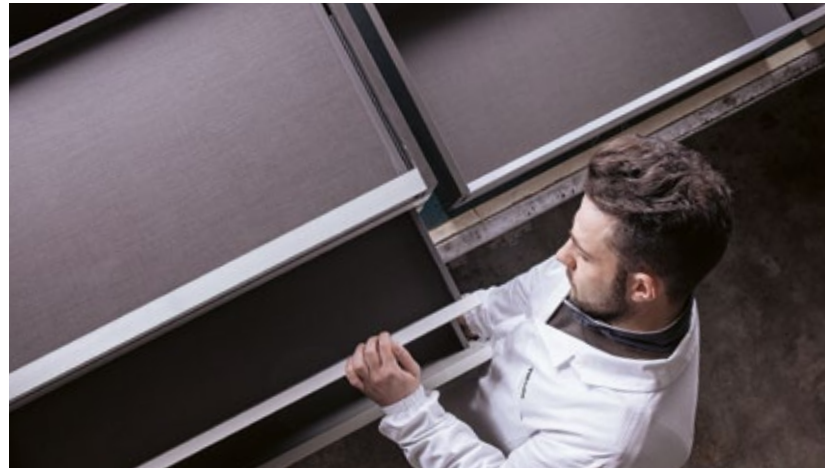

L'azienda offre una vastissima gamma di soluzioni che spaziano dalla cucina al living, ai sistemi parete, al bagno, agli arredi tecnici, con integrazione di porte, sistemi di isolamento acustico, sistemi di illuminazione, movimentazioni elettroassistite, sistemi di climatizzazione, sistemi di aspirazione e depurazione dell'aria, soluzioni domotiche e controlli a distanza. Il risultato progettuale può spaziare dalla personalizzazione delle soluzioni previste a catalogo, fino allo sviluppo dell'arredo su disegno e la fornitura di interni chiavi in mano.

Per garantire la più ampia possibilità di scelta, supportando il progettista nella ricerca di soluzioni esclusive, TM Italia ha sviluppato una filiera produttiva che integra le eccellenze nella lavorazione del legno, dei marmi e delle pietre pregiate, del cristallo, del metallo e di superfici industriali che vanno dai laminati alle solid surface.

The refined experience in applying industrial techniques to unique pieces makes TM Italia the ideal partner for any project, from residential to public spaces. The company offers a wide range of solutions covering all areas, from the kitchen to the living room, wall systems, bathroom, technical fittings, door integrations, acoustic insulation systems, lighting, electrically operated mechanisms, AC systems, air cleaning systems, home automation and remote controls. The resulting project can go from the customisation of existing catalogue solutions to the bespoke furniture design and the supply of turnkey interiors.

To ensure the widest possible choice and to support the designer in the search for exclusive solutions, TM Italia has created a supply chain that integrates the best craftsmen for wood, marbles and select stones, glass, metal and industrial surfaces from laminates to solid surfaces. With TM Italia every residential, semi-public or public space becomes a unique project brought to reality with the highest level of precision, care for detail, reliability.

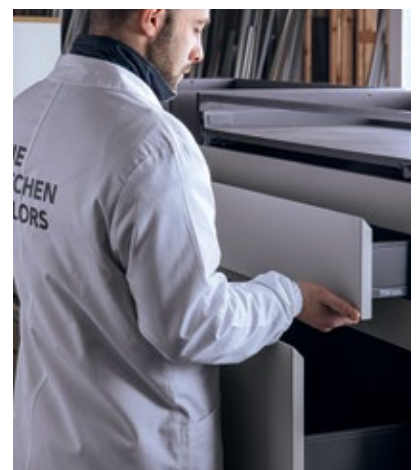
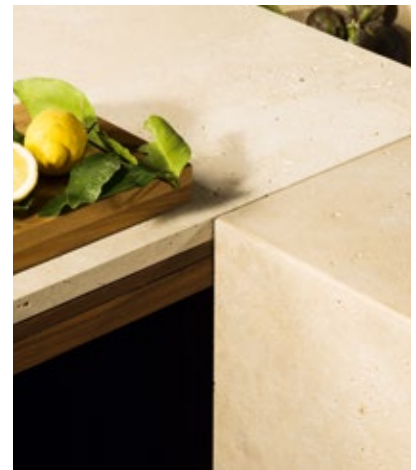
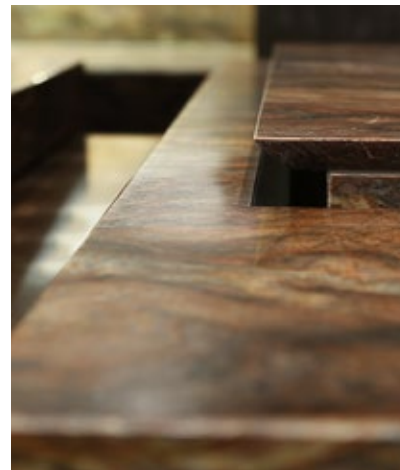

A worldwide green company



Il modello organizzativo, insieme all'efficienza e all'affidabilità della rete distributiva, selezionata accuratamente nei principali mercati mondiali, consente a TM Italia di sviluppare un progetto inedito e consegnarlo in qualsiasi parte del globo in sole 10 settimane.

Gli Atelier di TM Italia, presenti a Londra, Parma, Napoli, Roma, Bergamo, Brescia, Milano, Lugano, Vancouver, Mosca, San Pietroburgo, Tel Aviv, Kiev e Cancun, sono il vero incubatore dei progetti, maturati grazie al trait d'union tra professionalità, passione ed esperienza "sartoriale" che anima chi oggi rappresenta TM Italia sui mercati internazionali.

The organisational model, together with the efficiency and reliability of a distribution network that has been carefully selected in the major world markets, allows TM Italia to develop an innovative project and to deliver it anywhere in the world, even in just 10 weeks.

TM Italia Ateliers, present in London, Parma, Naples, Vancouver, Rome, Bergamo, Brescia, Milan, Moscow, St Petersburg, Kiev, Lugano, Tel Aviv and Cancun are the true incubators of these projects, matured thanks to the combination of professionalism, passion and "sartorial" experience that drives those representing TM Italia on the international markets today.

TM Italia ha sviluppato un sistema industriale responsabile ed una filiera accuratamente selezionata, con un approccio sistemico ed integrato rispetto alla sostenibilità ambientale che spazia dalla riduzione degli scarti alla produzione di energie rinnovabili superiore al 50% del fabbisogno, all'ottimizzazione logistica, alla durevolezza del prodotto, allo smaltimento post consumo, all'impiego di materie prime riciclate e riciclabili. La produzione è 100% italiana con strutture certificate **FSC** e **PEFC** che garantiscono la provenienza da foreste che prevedono il rimboschimento continuo ed elevati standard di salvaguardia ambientale, certificate **Pannello Ecologico** e **Remade in Italy**, con impiego di pannellature realizzate al 100% da legno post-consumo. Tutte le strutture hanno ottenuto inoltre il riconoscimento **Catas Quality Award E1** e rispettano i severi protocolli **CARB P2** che regolamentano l'impiego di formaldeide ed agenti chimici dannosi per l'uomo e l'ambiente.

Nel 2020 TM Italia è stata riconosciuta come **Piccola-Media Impresa più circolare d'Italia** nell'ambito del contest "Best Performer dell'Economia Circolare" organizzato da Confindustria con il supporto di Luiss Business School, Enea, Fondazione Symbola, Osservatorio 4.Manager.



*TM Italia has developed a responsible industrial system and a carefully selected production chain, with a systemic and integrated approach respecting environmental sustainability that ranges from the reduction of waste to the production of renewable energy covering more than 50% of the company's needs, to logistical optimization, to the durability of products, post-consumer disposal, use of recycled and recyclable raw materials. The production is 100% Italian with **FSC** and **PEFC** certified structures that guarantee the origin from forests that provide for continuous reforestation and high standards of environmental protection, certified **Ecological Panel** and **Remade in Italy**, with the use of panels made from 100% post-wood consumption. All facilities have also obtained the **Catas Quality Award E1** recognition and comply with the strict **CARB P2** protocols which regulate the use of formaldehyde and chemical agents that are harmful to humans and the environment.*

*In 2020 TM Italia was recognized as the **most circular small-medium enterprise in Italy** as part of the "Best Performer of the Circular Economy" contest organized by Confindustria with the support of Luiss Business School, Enea, Symbola Foundation, Osservatorio 4.Manager.*

Bespoke innovation

Il team R&D di TM Italia, specializzato nella ricerca di materiali e soluzioni tecnologiche avanzate, sviluppa innovazione continua in termini di ergonomia ed inclusività, domotica ed automazione domestica, sostenibilità ambientale. TM Italia è partner dei Centri di Ricerca e Università nella sperimentazione di nuovi materiali e tecnologie, oltre che collaborare con designer esterni nello sviluppo delle collezioni prodotto. Queste sinergie ed il trasferimento di conoscenza aziendale, oltre che la possibilità di attingere ad un sistema industriale predisposto alla sperimentazione, consentono di sviluppare concept evoluti che diventano prodotti di collezione o cultura aziendale che viene trasferita ad ogni singolo progetto cucina. Questo processo virtuoso ha consentito a TM Italia di ricevere il prestigioso **XXVI Compasso d'Oro ADI** per il modello **Rua** disegnato insieme al giovane team creativo **Ruadelpapavero**.



TM Italia's R&D team, specialized in the research of materials and advanced technological solutions, develops continuous innovation in terms of ergonomics and inclusiveness, home automation and environmental sustainability.

TM Italia is partner of Research Centers and Universities in experimenting with new materials and technologies. The company also collaborates with external designers in the development of product collections. These synergies and the transfer of corporate knowledge, as well as the possibility of drawing on an industrial system predisposed to experimentation, allow the development of advanced concepts that become products of the collection or corporate culture that is transferred to every single kitchen project. This virtuous process has allowed TM Italia to receive the prestigious XXVI Compasso d'Oro ADI award for the Rua model designed together with the young creative team Ruadelpapavero.

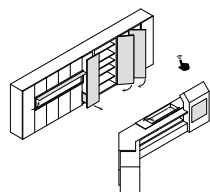

FX Carbon
Ruadelpapavero
2012

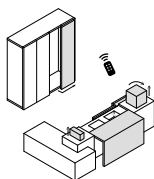

Petra
TM Italia R. & D.
2008

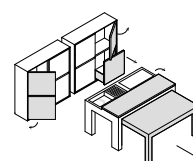

OFF Kitchen
Daniele Bedini
2012

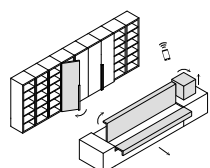

Neolite
TM Italia R. & D.,
2016

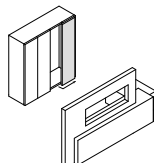

Oreadi
Sanfrancesco - Galloppo
2012

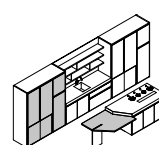

Petra (18)
Bernhardt & Vella
2018

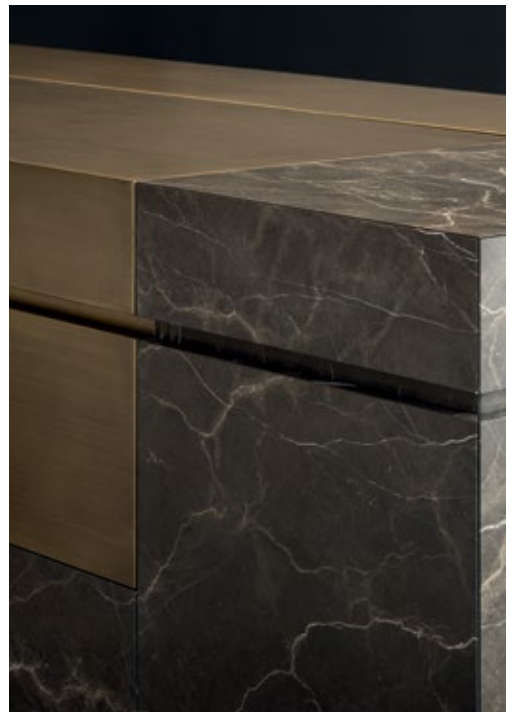

Petra (18)

A dieci anni dalle prime sperimentazioni del LAB il duo femminile di architetti Bernhardt&Vella rende omaggio alla primogenita icona di TM Italia, . I cinematismi domotici diventano raffinato dinamismo compositivo, creando un ritmo di superfici che assumono una configurazione diversa in ogni progetto.

Una raffinata lettura della sartorialità di TM Italia, accompagnata da sofisticati abbinamenti materici: pietra Nero Marquinia per l'area operativa ed il top dell'isola, Ceppo di Grè e rovere materico bruno per ante e frontali, montati su un telaio con finitura bronzo antico.

Ten years after the first experiments of the LAB, the female duo of architects Bernhardt&Vella pays tribute to the first-born icon of TM Italia, Petra. The home automation kinematism become a refined compositional dynamism, creating a cadence of surfaces that take on a different configuration in each single project.

A stylish example of TM Italia's tailoring expertise, accompanied by sophisticated pairings of materials: Nero Marquinia stone for the work area and the island top, Ceppo di Grè and rovere materico bruno for the doors and front elements, mounted on a frame boasting an bronzo antico finish.

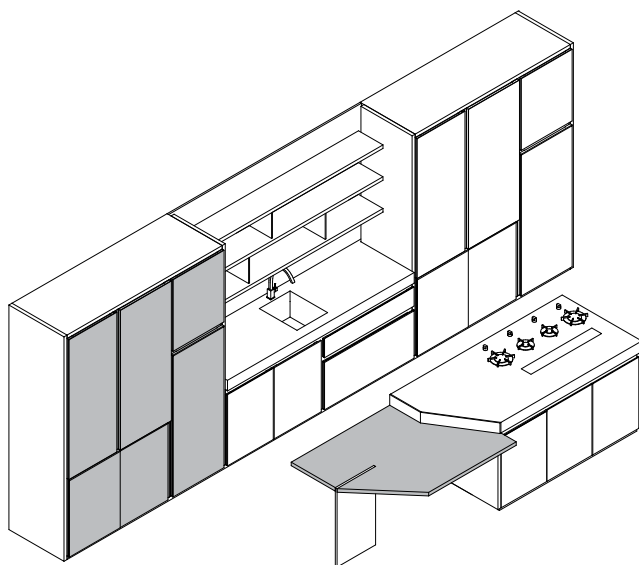

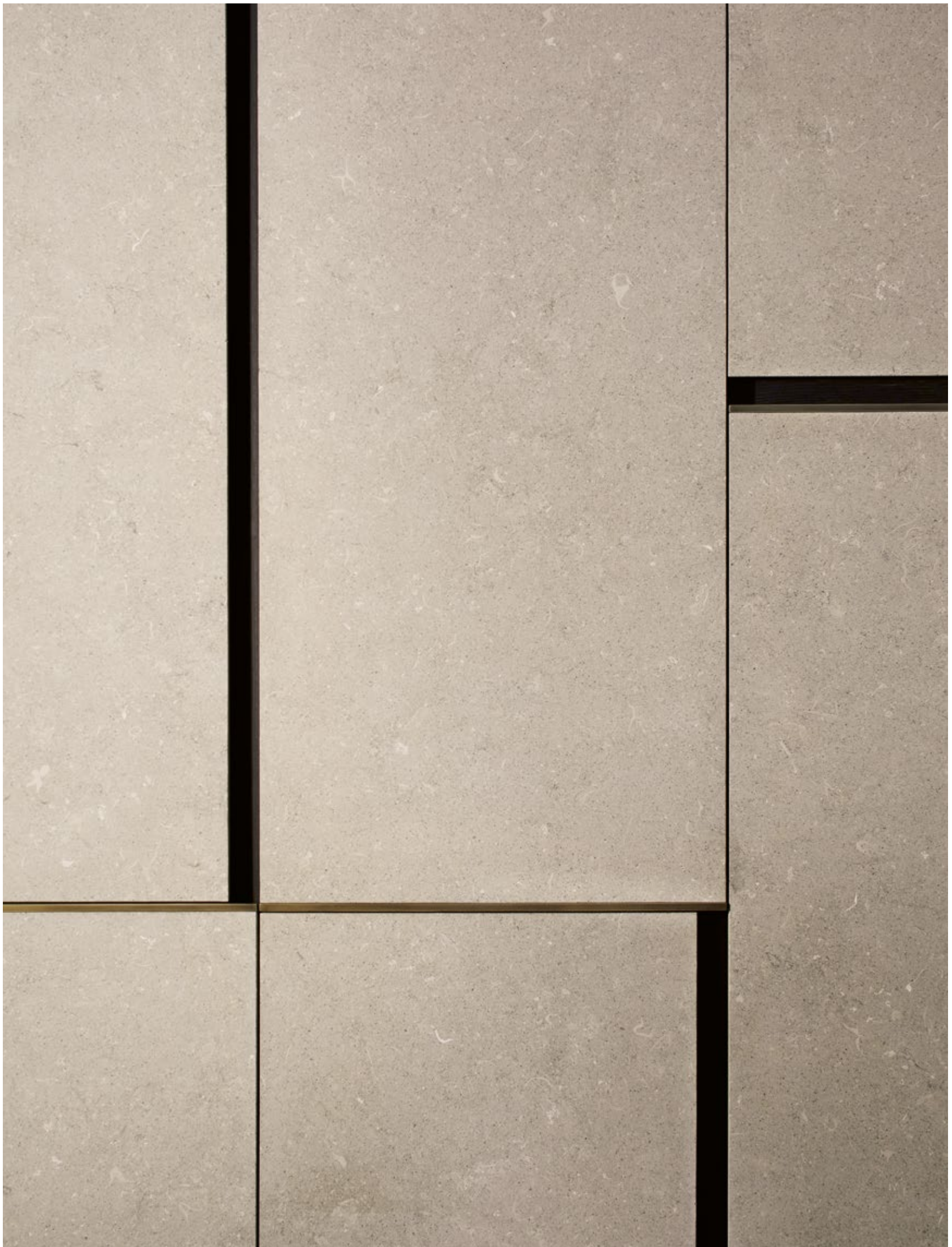















Contract division

Artigianato tecnologico al servizio del progetto. L'esperienza sartoriale nell'applicare tecniche industriali a pezzi unici rende TM Italia il partner ideale per qualsiasi progetto, dal residenziale agli spazi pubblici. L'azienda offre una vastissima gamma di soluzioni che spaziano dalla cucina al living, ai sistemi parete, al bagno, agli arredi tecnici, con integrazione di porte, sistemi di isolamento acustico, sistemi di illuminazione, movimentazioni elettroassistite, sistemi di climatizzazione, sistemi di aspirazione e depurazione dell'aria, soluzioni domotiche e controlli a distanza. Il risultato progettuale può spaziare dalla personalizzazione delle soluzioni previste a catalogo, fino allo sviluppo dell'arredo su disegno e la fornitura di interni chiavi in mano.

Technology and craftsmanship in service of the project. The refined experience in applying industrial techniques to unique pieces makes TM Italia the ideal partner for any project, from residential to public spaces. The company offers a wide range of solutions covering all areas, from the kitchen to the living room, wall systems, bathroom, technical fittings, door integrations, acoustic insulation systems, lighting, electrically operated mechanisms, AC systems, vacuum and air cleansing systems, home automation and remote controls. The resulting project can go from the customisation of existing catalogue solutions to the bespoke furniture design and the supply of turnkey interiors.

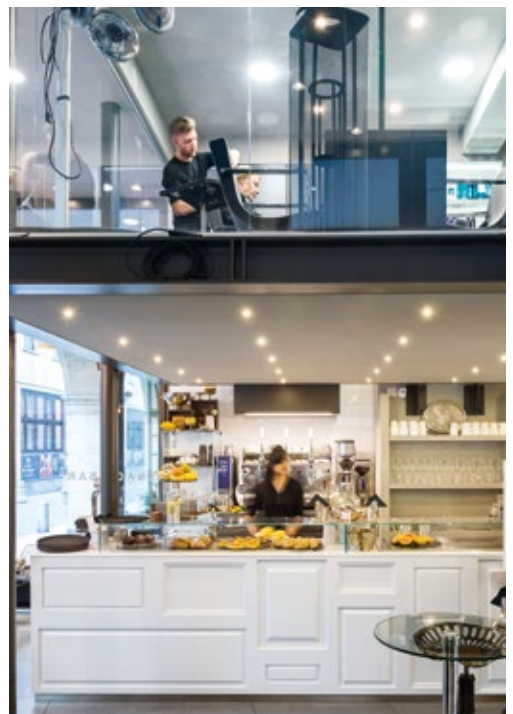

download.tmitalia.com



Nell'area riservata potrà accedere a cataloghi, schede tecniche su soluzioni e materiali, guide alla progettazione, informazioni sulle finiture, gallerie di immagini, referenze, esempi di progetto: una gamma di strumenti online per facilitare lo sviluppo del progetto.

In the reserved area will have access to up-to-date catalogues, product sheets, image galleries, materials, technical guides and project solutions: a range of online tools to facilitate the development of the project.



Art direction

Piero Sabatini

Photo

Matteo Rossi

Daniele Troiani (pp. 200-203, 216)

Sergio Magnano e Alessandro Viganò (pp. 209-215)

Styling

Bruno Tarsia Studio (pp. 53-163)

Alessandra Orzali (pp. 209-215)

Simona Patrizi (pp. 98-103)

Cecilia Duca@Leon srl (pp. 21-35)

Stefania Renzoni@Leon srl (pp. 37-51)

Set design

Ruadelpapavero

Graphic design e pre-press

Vivaiocreativo



ADI Compasso d'oro 2020

*Design award for **Rua** kitchen*

© TM Italia 2020.

Company with certified Quality Management System in accordance with ISO 9001,
100% Made in Italy manufacturing process, 100% recycled wood panels.

TM Italia reserves the right to modify the products and the components in this catalogue,
without any prior notice. The finishes and colours depicted on this document are for guidance only.
Please refer to TM Italia's Material Boxes.

Headquarter: I - 63100 Ascoli Piceno · via Enrico Mattei, 24
phone (+39) 0736 815212 · fax (+39) 0736 814648 · info@tmitalia.com

www.tmitalia.com