

2  
0  
16

---

I TRASFORMABILI

---

**Dienne**

# INDEX

---

Carol	p.004 - 005
Dalila	p.006 - 007
Flo	p.008 - 009
Jolie	p.010 - 011
Iceberg	p.012 - 013
Nikita	p.014 - 015
Nicla	p.016 - 017
Cross	p.018 - 019
Pagetto	p.020 - 021
Coupè	p.022 - 023
Iride	p.024 - 025
Osiride	p.026 - 027
Byblos	p.028 - 029
Oplà	p.030 - 031
Lou - Lou	p.032 - 033
Chip - Chop	p.034 - 035
Colours	p.036 - 037

# Carol

IT\_

**Meccanismo** : meccanica a doghe, il piano di dormita standard è composto da doghe in faggio. Il letto superiore è meccanico e può essere portato in avanti di circa 30 cm per poter risistemare il letto. La rete inferiore è dotata di sistema di sollevamento mediante un'apposita maniglia corredata di sistema di sicurezza che ne impedisce la chiusura accidentale. **Struttura** : formata da una parte metallica, assemblata con parti esterne in agglomerato di legno (multistrato e massello in legno), tramite innesti a baionetta. **Imbottitura** : Poliuretano espanso a densità differenziate, prodotto e assemblato secondo le vigenti normative CEE. **Seduta** : materasso in poliuretano densità 30 kg/m<sup>3</sup>. Spalla : Schienale in poliuretano densità 25 kg/m<sup>3</sup>. **Rivestimento** : tessuto ed ecopelle: completamente sfoderabile. **Pelle**: parzialmente sfoderabile. **Piedi** : Integrati nel meccanismo. **Optional** : disponibile con rete elettrosaldata, disponibile nella versione con contenitore, disponibile con materassi a molle.

EN\_

**Mechanism** : Wooden slats mechanism, the standard sleeping area has beech wood slats. The upper bed can be moved forward about 30 cm to make the bed. The bottom bed is equipped with a handle to raise the bed that also includes a patented anti-closing mechanism that prevents accidental closure. **Frame** : it's formed by a metallic part, assembled with external parts in wooden chipboard (plywood and solid wood), by bayonet joints. **Upholstery** : Differentiated density polyurethane foam, produced and assembled according with the CEE standards. **Sitting** : Polyurethane foam mattress density 30 kg/m<sup>3</sup>. **Backrest** : Polyurethane backrest density 25 kg/m<sup>3</sup>. **Lining**: Fabric or synthetic leather: completely removable lining. **Leather**: partially removable lining. **Feet** : Integrated in the mechanism. **Options** : Available with electro-welded mechanism, available with box storage instead of the lower bed, available with spring mattresses.

FR\_

**Mécanisme** : Mécanisme avec lattes en bois de hêtre. La partie supérieure du sommier est mécanique et peut avancer de 30 cm pour vous permettre de refaire votre lit. Le sommier inférieur est équipé d'un mécanisme de levage avec poignée et d'un système de sécurité pour empêcher la fermeture accidentelle. **Structure** : composée d'une partie métallique, assemblée avec parties extérieures en multiplis de bois, système de montage à baïonnette. **Rembourrage** : Mousse de polyuréthane avec densités différenciées, produit réalisé et assemblé selon les réglementations en vigueur CEE. Assise: Matelas en polyuréthane densité 30 Kg/m<sup>3</sup>. **Dossier**: polyuréthane densité 25 soft kg/ m<sup>3</sup>. **Revêtement** : Tissu et cuir synthétique : entièrement déhoussable. Cuir : partiellement déhoussable. **Pieds** : intégrés dans le mécanisme. **Optionnels** : Disponible avec sommier electrosoudé ,Disponible dans la version coffre ,Disponible avec matelas à ressorts.

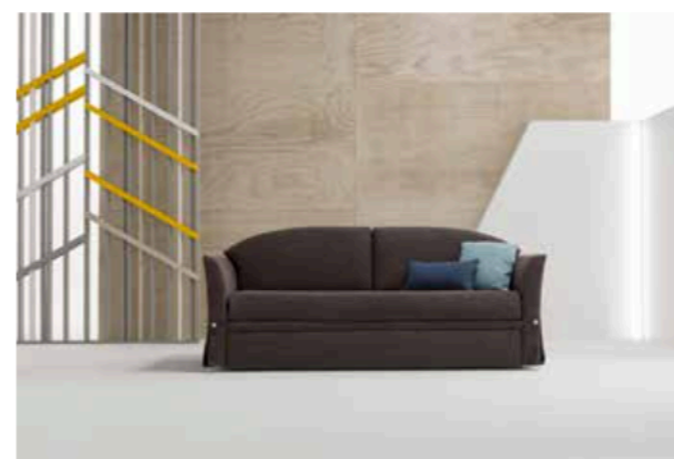
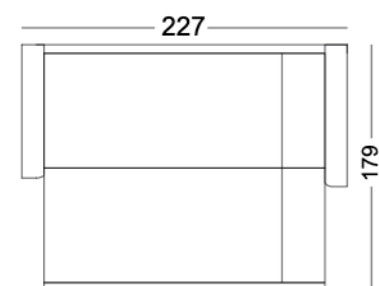
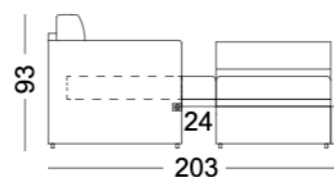
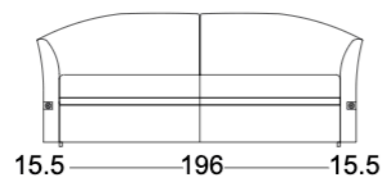
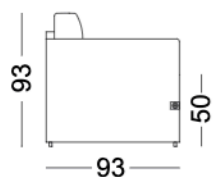

# Dalila

IT\_

**Meccanismo** : meccanica a doghe, il piano di dormita standard è composto da doghe in faggio. Il letto superiore è meccanico e può essere portato in avanti di circa 30 cm per poter risistemare il letto. La rete inferiore è dotata di sistema di sollevamento mediante un'apposita maniglia corredata di sistema di sicurezza che ne impedisce la chiusura accidentale. **Struttura** : formata da una parte metallica, assemblata con parti esterne in agglomerato di legno (multistrato e massello in legno), tramite innesti a baionetta. **Imbottitura** : Poliuretano espanso a densità differenziate, prodotto e assemblato secondo le vigenti normative CEE. **Seduta** : materasso in poliuretano densità 30 kg/m<sup>3</sup> **Spalla** : Fibra di poliestere. **Rivestimento** : Tessuto ed ecopelle: completamente sfoderabile. **Pelle**: parzialmente sfoderabile. **Piedi** : Integrato nella meccanica **Optional** : disponibile con rete elettrosaldata Disponibile nella versione con contenitore. Disponibile con materassi a molle.

EN\_

**Mechanism** : wooden slats mechanism, the standard sleeping area has beech wood slats. The upper bed can be moved forward about 30 cm to make the bed. The bottom bed is equipped with a handle to raise the bed that also includes a patented anti-closing mechanism that prevents accidental closure. **Frame** : it's formed by a metallic part, assembled with external parts in wooden chipboard (plywood and solid wood), by bayonet joints. **Upholstery** : differentiated density polyurethane foam, produced and assembled according with the CEE standards **Sitting** : Polyurethane foam mattress density 30 kg/m<sup>3</sup>. **Backrest** : Polyester fiber. **Lining**: fabric or synthetic leather: completely removable lining. **Leather**: partially removable lining. **Feet** : Integrated in the mechanism. **Options** : available with electro-welded mechanism Available with box storage instead of the lower bed Available with spring mattresses.

FR\_

**Mécanisme** : Mécanisme avec lattes en bois de hêtre. La partie supérieure du sommier est mécanique et peut avancer de 30 cm pour vous permettre de refaire votre lit. Le sommier inférieur est équipé d'un mécanisme de levage avec poignée et d'un système de sécurité pour empêcher la fermeture accidentelle. **Structure** : composée d'une partie métallique, assemblée avec parties extérieures en multiplis de bois, système de montage à baïonnette. **Rembourrage** : Mousse de polyuréthane avec densités différenciées, produit réalisé et assemblé selon les réglementations en vigueur CEE. **Assise** : Matelas en polyuréthane densité 30 Kg/m<sup>3</sup> .**Dossier** : Fibre de polyester. **Revêtement** : Tissu et cuir synthétique : entièrement déhoussable. Cuir : partiellement déhoussable. **Pieds** : intégrés dans le mécanisme. **Optionnels** : Disponible avec sommier électrosoudé Disponible dans la version coffre Disponible avec matelas à ressorts.

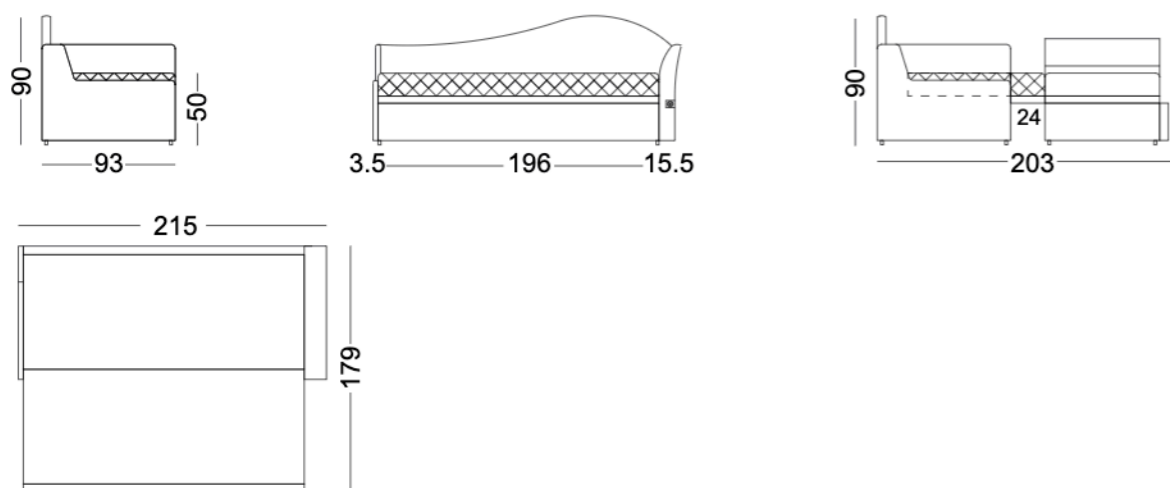

# Flo

IT\_

**Meccanismo** : meccanica a doghe, il piano di dormita standard è composto da doghe in faggio. Il letto superiore è meccanico e può essere portato in avanti di circa 30 cm per poter risistemare il letto. La rete inferiore è dotata di sistema di sollevamento mediante un'apposita maniglia corredata di sistema di sicurezza che ne impedisce la chiusura accidentale. **Struttura** : formata da una parte metallica, assemblata con parti esterne in agglomerato di legno (multistrato e massello in legno), senza innesti a baionetta. **Imbottitura** : Poliuretano espanso differenziato, prodotto e assemblato secondo le normative CEE. **Seduta** : Materasso in poliuretano densità 30 kg/m3. **Spalla** : Fibra di poliestere. **Rivestimento** : Tessuto ed ecopelle: completamente sfoderabile. **Pelle**: parzialmente sfoderabile. **Piedi** : integrati nella meccanica. **Optional** : schienale in poliuretano densità 25 kg/m3, Disponibile con rete elettrosaldata Disponibile nella versione con contenitore. Disponibile con materasso a molle.

EN\_

**Mechanism** : wooden slats mechanism, the standard sleeping area has beech wood slats. The upper bed can be moved forward about 30 cm to make the bed. The bottom bed is equipped with a handle to raise the bed that also includes a patented anti-closing mechanism that prevents accidental closure. **Frame** : it's formed by a metallic part, assembled with external parts in wooden chipboard (plywood and solid wood), without bayonet joints. **Upholstery** : differentiated density polyurethane foam, produced and assembled according with the CEE standards **Sitting** : Polyurethane foam mattress density 30 kg/m3. **Backrest** : polyester fiber Lining: Fabric or synthetic. **Leather**: completely removable lining. **Leather**: partially removable lining. **Feet** : Integrated in the mechanism **Options** : Polyurethane backrest density 25 kg/m3 Available with electro-welded mechanism Available with box storage instead of the lower bed Available with spring mattresses.

FR\_

**Mécanisme** : Mécanisme avec lattes en bois de hêtre. La partie supérieure du sommier est mécanique et peut avancer de 30 cm pour vous permettre de refaire votre lit. Le sommier inférieur est équipé d'un mécanisme de levage avec poignée et d'un système de sécurité pour empêcher la fermeture accidentelle. **Structure** : composée d'une partie métallique, assemblée avec parties extérieures en multiplis de bois, système de montage à baïonnette. **Rembourrage** : Mousse de polyuréthane avec densités différenciées, produit réalisé et assemblé selon les réglementations en vigueur CEE. **Assise** : Matelas en polyuréthane densité 30 Kg/m3. **Dossier** : Fibre de polyester. **Revêtement** : Tissu et cuir synthétique : entièrement déhoussable. **Cuir** : partiellement déhoussable. **Pieds** : intégrés dans le mécanisme. **Optionnels** : Dossier polyuréthane densité 25 Kg/m3. Disponible avec sommier électrosoudé. Disponible dans la version coffre. Disponible avec matelas à ressorts.

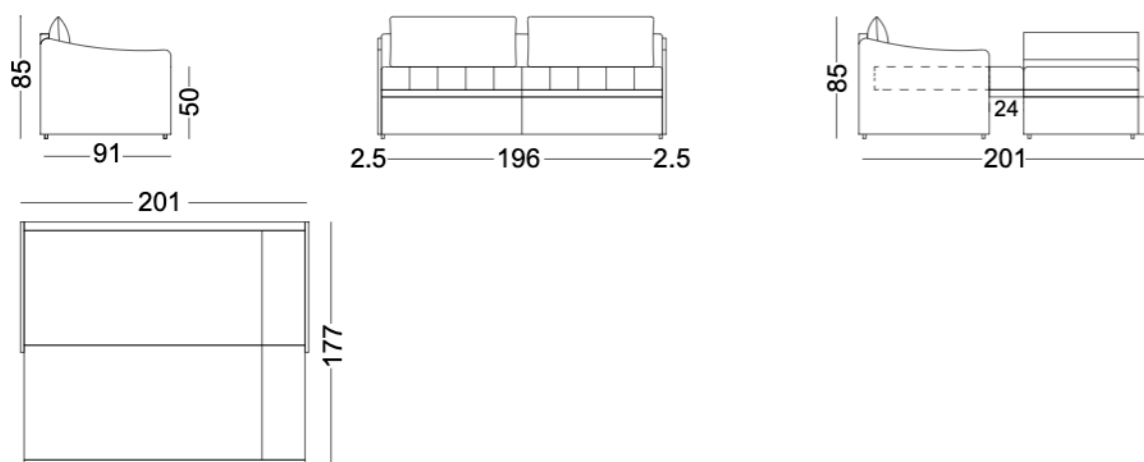
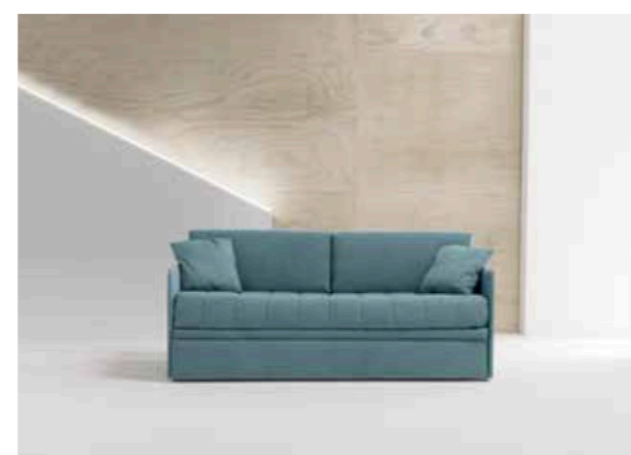

# Jolie

IT\_

**Meccanismo** : meccanica a doghe, il piano di dormita standard è composto da doghe in faggio. Il letto superiore è meccanico e può essere portato in avanti di circa 30 cm per poter risistemare il letto. La rete inferiore è dotata di sistema di sollevamento mediante un'apposita maniglia corredata di sistema di sicurezza che ne impedisce la chiusura accidentale.

**Struttura** : formata da una parte metallica, assemblata con parti esterne in agglomerato di legno (multistrato e massello in legno), tramite innesti a baionetta.

**Imbottitura** : poliuretano espanso a densità differenziate, prodotto e assemblato secondo le vigenti normative CEE. Seduta : Materasso in poliuretano densità 30 kg/m<sup>3</sup>. **Spalla** : fibra di poliestere. **Rivestimento** : tessuto ed ecopelle: completamente sfoderabile. **Pelle**: parzialmente sfoderabile. **Piedi** : integrato nella meccanica. **Optional** : Schienale in poliuretano densità 25 kg/m<sup>3</sup>, Disponibile con rete elettrosaldata. Disponibile nella versione con contenitore. Disponibile con materasso a molle.

EN\_

**Mechanism** : wooden slats mechanism, the standard sleeping area has beech wood slats. The upper bed can be moved forward about 30 cm to make the bed. The bottom bed is equipped with a handle to raise the bed that also includes a patented anti-closing mechanism that prevents accidental closure. **Frame** : it's formed by a metallic part, assembled with external parts in wooden chipboard (plywood and solid wood), by bayonet joints. **Upholstery** : differentiated density polyurethane foam, produced and assembled according with the CEE standards.

**Sitting** : polyurethane foam mattress density 30 kg/m<sup>3</sup> **Backrest** : polyester fiber. **Lining**: Fabric or synthetic leather: completely removable lining. **Leather**: partially removable lining. **Feet** : Integrated in the mechanism **Options** : polyurethane backrest density 25 kg/m<sup>3</sup> Available with electro-welded mechanism Available with box storage instead of the lower bed Available with spring mattresses.

FR\_

**Mécanisme** : Mécanisme avec lattes en bois de hêtre. La partie supérieure du sommier est mécanique et peut avancer de 30 cm pour vous permettre de refaire votre lit. Le sommier inférieur est équipé d'un mécanisme de levage avec poignée et d'un système de sécurité pour empêcher la fermeture accidentelle. **Structure** : composée d'une partie métallique, assemblée avec parties extérieures en multiplis de bois, système de montage à baïonnette. **Rembourrage** : Mousse de polyuréthane avec densités différenciées, produit réalisé et assemblé selon les réglementations en vigueur CEE. **Assise**: Matelas en polyuréthane densité 30 Kg/m<sup>3</sup>. **Dossier**: Fibre de polyester. **Revêtement** : Tissu et cuir synthétique : entièrement déhoussable. **Cuir** : partiellement déhoussable. **Pieds** : intégrés dans le mécanisme. **Optionnels** : Dossier en polyuréthane densité 25 soft kg/ m<sup>3</sup>, Disponible avec sommier électrosoudé, Disponible dans la version coffre, Disponible avec matelas à ressorts.

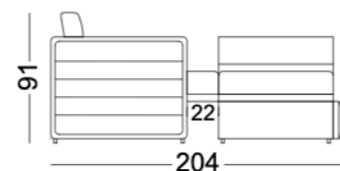
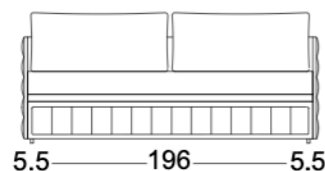
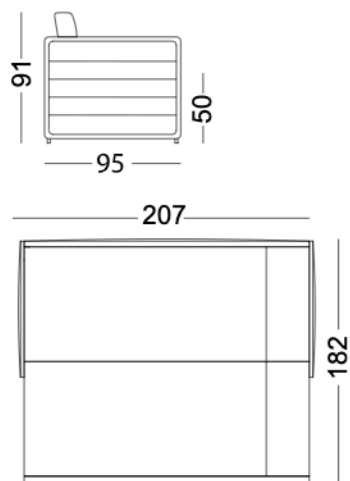

# Iceberg

IT\_

**Meccanismo** : meccanica a doghe, il piano di dormita standard è composto da doghe in faggio. Il letto superiore è meccanico e può essere portato in avanti di circa 30 cm per poter risistemare il letto. La rete inferiore è dotata di sistema di sollevamento mediante un'apposita maniglia corredata di sistema di sicurezza che ne impedisce la chiusura accidentale. **Struttura** : formata da una parte metallica, assemblata con parti esterne in agglomerato di legno (multistrato e massello in legno), tramite innesti a baionetta. **Imbottitura** : Poliuretano espanso a densità differenziate, prodotto e assemblato secondo le vigenti normative CEE. **Seduta** : materasso in poliuretano densità 30 kg/m3. **Spalla** : Fibra di poliestere. **Rivestimento** : tessuto ed ecopelle: completamente sfoderabile. **Pelle**: parzialmente sfoderabile. **Piedi** : integrato nella meccanica. **Optional** : Schienale in poliuretano densità 25 kg/m3, Disponibile con rete elettrosaldata Disponibile nella versione con contenitore. Disponibile con materasso a molle.

EN\_

**Mechanism** : wooden slats mechanism, the standard sleeping area has beech wood slats. The upper bed can be moved forward about 30 cm to make the bed. The bottom bed is equipped with a handle that also includes a patented anti-closing mechanism that prevents accidental closure. **Frame** : it's formed by a metallic part, assembled with external parts in wooden chipboard (plywood and solid wood), by bayonet joints. **Upholstery** : differentiated density polyurethane foam, produced and assembled according with the CEE standards. **Sitting** : polyurethane foam mattress density 30 kg/m3. **Backrest** : polyester fiber. **Lining**: fabric or synthetic leather: completely removable lining. **Leather**: partially removable lining. **Feet** : Integrated in the mechanism. **Options** : polyurethane backrest density 25 kg/m3 Available with electro-welded mechanism Available with box storage instead of the lower bed Available with spring mattresses.

FR\_

**Mécanisme** : Mécanisme avec lattes en bois de hêtre. La partie supérieure du sommier est mécanique et peut avancer de 30 cm pour vous permettre de refaire votre lit. Le sommier inférieur est équipé d'un mécanisme de levage avec poignée et d'un système de sécurité pour empêcher la fermeture accidentelle. **Structure** : composée d'une partie métallique, assemblée avec parties extérieures en multiplis de bois, système de montage à baïonnette. **Rembourrage** : Mousse de polyuréthane avec densités différenciées, produit réalisé et assemblé selon les réglementations en vigueur CEE. **Assise** : Matelas en polyuréthane densité 30 Kg/m3. **Dossier** : Fibre de polyester. **Revêtement** : Tissu et cuir synthétique : entièrement déhoussable. **Cuir** : partiellement déhoussable. **Pieds** : intégrés dans le mécanisme. **Optionnels** : Dossier en polyuréthane densité 25 Kg/m3, Disponible avec sommier électrosoudé. Disponible dans la version coffre. Disponible avec matelas à ressorts.

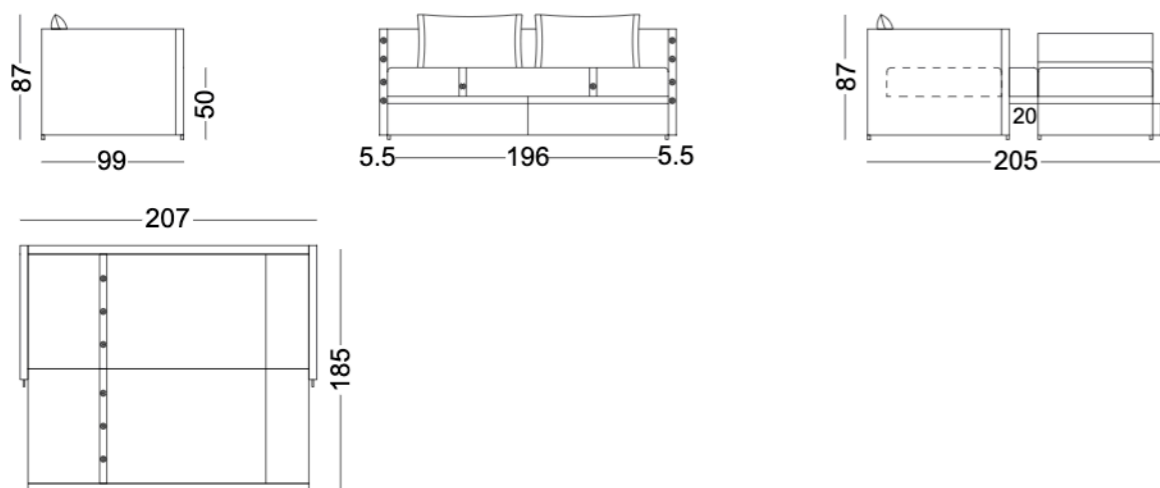
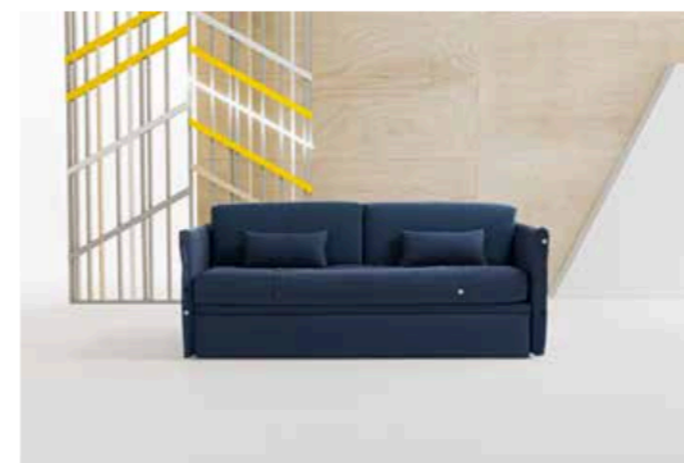

# Nikita

IT\_

**Meccanismo** : meccanismo trasformabile pronto letto con apertura a scorrimento anteriore applicando una lieve pressione sullo schienale e facendo scorrere in avanti la seduta. **Imbottitura** : poliuretano espanso differenziato, prodotto e assemblato secondo le normative CEE. **Seduta** : poliuretano espanso densità 30kg m3. **Spalla** : piuma d'oca. **Rivestimento** : tessuto ed ecopelle completamente sfoderabile. Pelle: non disponibile. **Piedi** : piedi in acciaio cromato

EN\_

**Mechanism** : convertible mechanism easy to convert into bed position only applying a slight pressure on the backrest and sliding the seat forward. **Upholstery** : differentiated density polyurethane foam, produced and assembled according with the CEE standards. **Sitting** : polyurethane foam density 30kg/m3. **Backrest** : goose feather. **Lining**: fabric or synthetic. **Leather**: completely removable lining, leather: no available. **Feet** : steel chrome feet.

FR\_

**Mécanisme**: ouverture du lit avec glissement en avant par une simple pression sur le dossier. **Rembourrage** : Mousse de polyuréthane avec densités différenciées, produit réalisé et assemblé selon les réglementations en vigueur CEE. **Assise** : Polyuréthane densité 30kg/m3. **Dossier**: Plume d'oie. **Revêtement** : Tissu et cuir synthétique : entièrement déhoussable. **Cuir** : non disponible. **Pieds** : Pieds en acier chromé.

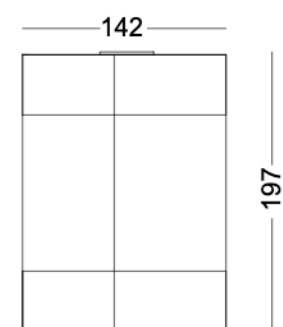
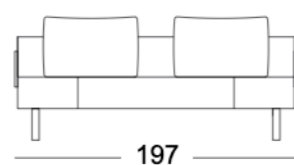
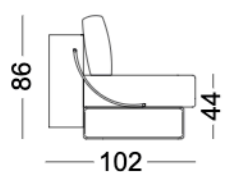
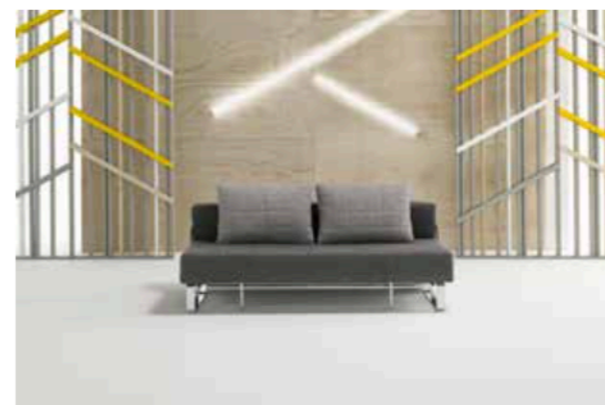
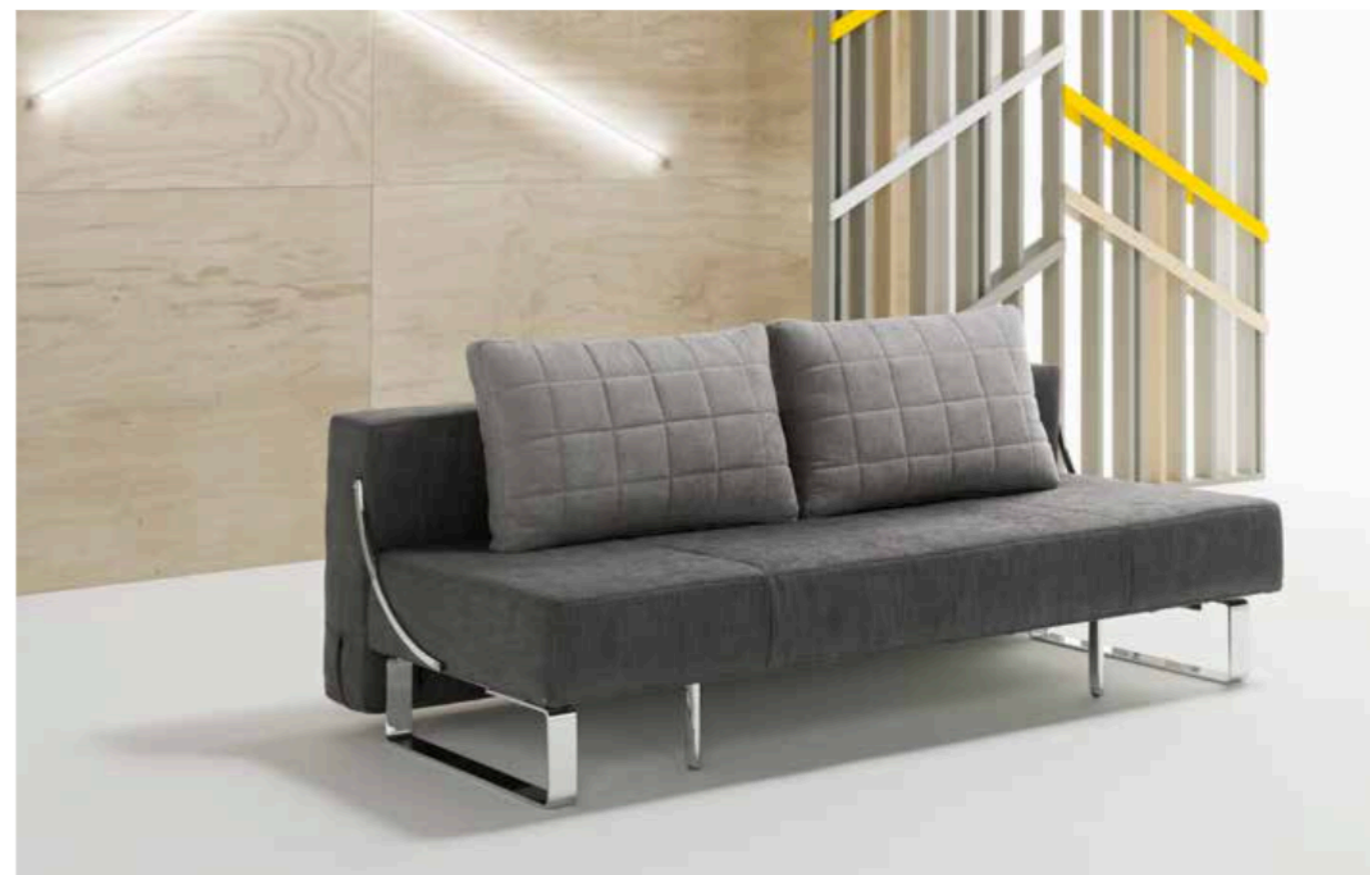

# Nicla

IT\_

**Meccanismo** : meccanismo trasformabile caratterizzato da una estrema facilità di trasformazione in posizione letto. Movimento d'apertura mediante l'abbassamento dei due braccioli con meccanica a cricchetti. **Imbottitura** : poliuretano espanso a densità differenziate, prodotto e assemblato secondo le vigenti normative CEE. **Rivestimento** : tessuto ed ecopelle: completamente sfoderabile. **Pelle** : non disponibile. **Piedi** : integrati nel meccanismo.

EN\_

**Mechanism** : very simple mechanism to convert into the bed position. To use the bed position you need to lower the armrests with a clicking mechanism. **Upholstery** : differentiated density polyurethane foam, produced and assembled according with the CEE standards. **Lining**: fabric or synthetic. **Leather**: completely removable lining. **Leather**: no available. **Feet** : integrated in the mechanism.

FR\_

**Mécanisme** : ouverture très simple du lit, en agissant sur les accoudoirs équipés d'un mécanisme réglable. **Rembourrage** : Mousse de polyuréthane avec densités différenciées, produit réalisé et assemblé selon les réglementations en vigueur CEE. **Revêtement** : Tissu et cuir synthétique : entièrement déhoussable. **Cuir** : non disponible. **Pieds** : intégrés dans le mécanisme.

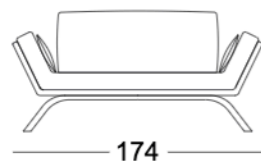
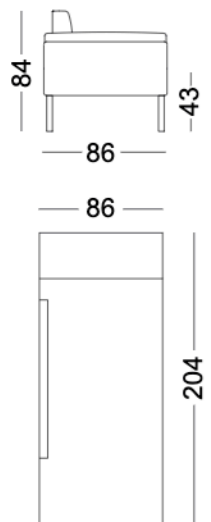
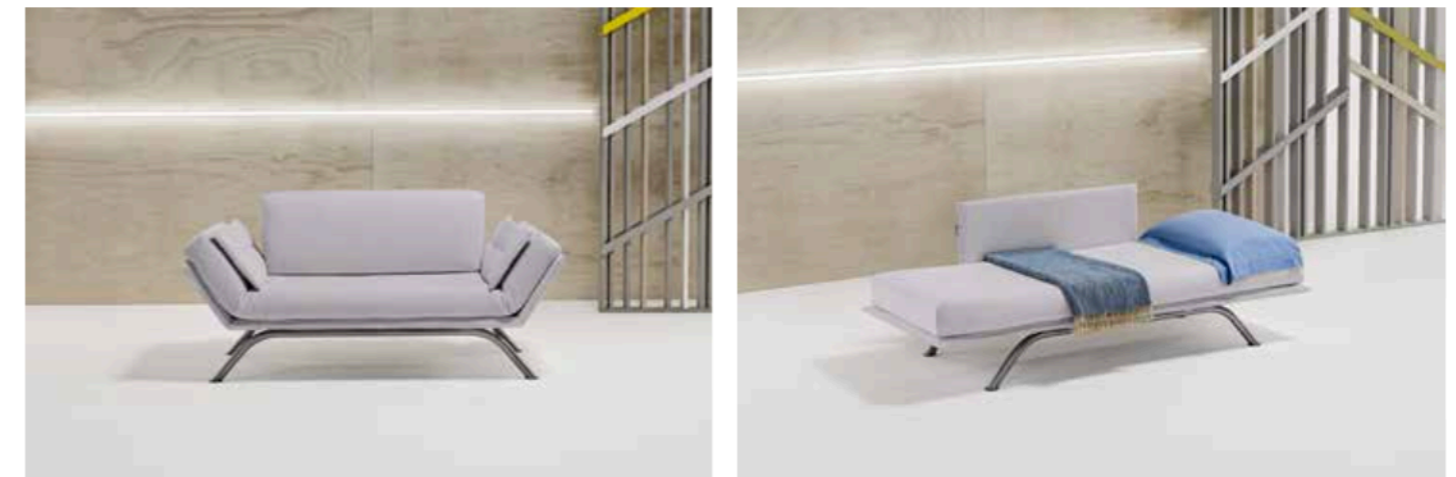

# Cross

IT\_

**Meccanismo** : meccanica elettrosaldata, l'apertura avviene mediante un unico movimento di rotazione dello schienale. Il passaggio dalla posizione divano alla posizione letto non richiede alcuna rimozione di parti assemblate e/o di tappezzeria del prodotto. **Struttura** : formata da una parte metallica, assemblata con parti esterne in agglomerato di legno (multistrato e massello in legno), tramite innesti a baionetta. **Imbottitura** : poliuretano espanso a densità differenziate, prodotto e assemblato secondo le vigenti normative CEE. **Seduta** : densità 30 kg/m<sup>3</sup>. **Spalla** : densità 25 kg/m<sup>3</sup>. **Rivestimento** : tessuto ed ecopelle: completamente sfoderabile. **Pelle**: parzialmente sfoderabile. **Piedi** : piedi in faggio disponibili in varie finiture di colore.

EN\_

**Mechanism** : convertible sofa bed, with an electro-welded mechanism. It can be open with only one rotation movement of the backrest. When converts into bed position no parts or upholstered fabric need to be removed. **Frame** : it's formed by a metallic part, assembled with external parts in wooden chipboard (plywood and solid wood), by bayonet joints. **Upholstery** : differentiated density polyurethane foam, produced and assembled according with the CEE standards. **Sitting** : Density 30 kg/m<sup>3</sup>. **Backrest** : density 25 kg/m<sup>3</sup>. **Lining**: fabric or synthetic **Leather**: completely removable lining. **Feet**: beechwood feet available in different colour finishings.

FR\_

**Mécanisme** : Électrosoudé, l'ouverture est possible par un seul mouvement frontal de rotation du dossier. Le passage de la position canapé à la position lit ne demande aucun déplacement des parties assemblées et/ou tapissées du produit. **Structure** : composée d'une partie métallique, assemblée avec parties extérieures en multiplis de bois, système de montage à baïonnette. **Rembourrage** : Mousse de polyuréthane avec densités différenciées, produit réalisé et assemblé selon les réglementations en vigueur CEE. **Assise** : Matelas en polyuréthane densité 30 Kg/m<sup>3</sup>. **Dossier** : polyuréthane densité 25 soft kg/ m<sup>3</sup>. **Revêtement** : Tissu et cuir synthétique : entièrement déhoussable. **Cuir** : partiellement déhoussable. **Pieds** : Pieds en hêtre disponibles en différent finitions de couleur.

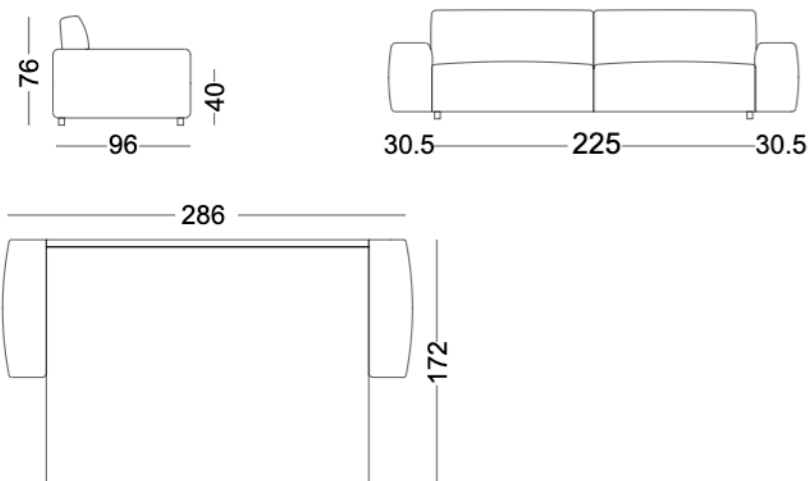

# Pagetto

IT\_

**Meccanismo** : composto da una meccanica a doghe, dopo aver sganciato le cerniere divisibili, tirare verso il basso il meccanismo trasformandolo nella versione letto con un semplice movimento di rotazione. **Struttura** : formata da una parte metallica, assemblata con parti esterne in agglomerato di legno (multistrato e massello in legno). **Rivestimento** : tessuto ed ecopelle: completamente sfoderabile. **Pelle**: non disponibile. **Piedi** : integrati nel meccanismo.

EN\_

**Mechanism** : made up of a wooden slats mechanism, unfasten the divisible zipper, pull down the mechanism that converts into bed position only with a simple rotation movement. **Frame** : it's formed by a metallic part, assembled with external parts in wooden chipboard (plywood and solid wood). **Lining**: fabric or synthetic leather: completely removable lining. **Leather**: partially removable lining. **Feet** : integrated in the mechanism.

FR\_

**Mécanisme** : Mécanique à lattes, une fois remonté la fermeture éclair, tirer le mécanisme vers le bas pour ouvrir le lit, avec une simple rotation du dossier. **Structure** : composée d'une partie métallique, assemblée avec parties extérieures en multiplis de bois, système de montage à baïonnette. **Revêtement** : Tissu et cuir synthétique : entièrement déhoussable. **Cuir** : non disponible. **Pieds** : intégrés dans le mécanisme.

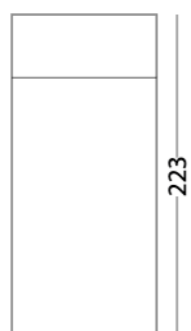
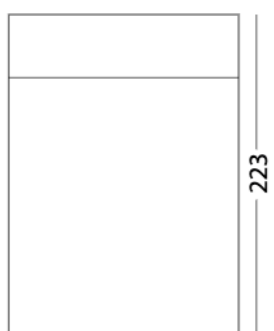
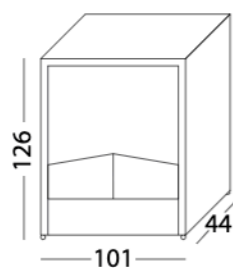
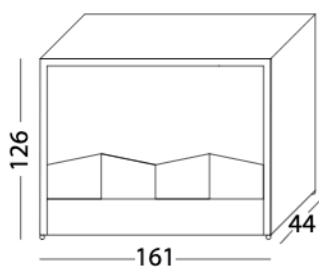
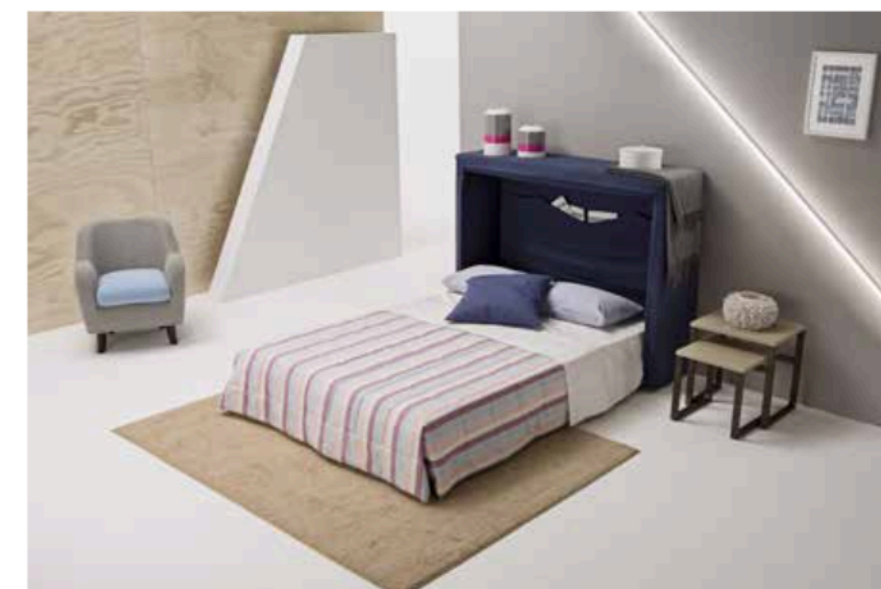

# Coupè

IT\_

**Meccanismo** : meccanismo trasformabile in due comodi letti sovrapposti, caratterizzato dal sistema di trasformazione unico nel suo genere. Il movimento avviene sollevando senza alcuno sforzo il primo letto e successivamente è possibile estrarre il secondo letto inferiore. La chiave di sicurezza inclusa nel divano è un ottimo sistema di blocco del meccanismo quando è aperto. Ciò impedisce che accadano danni a cose e/o persone mentre il meccanismo è aperto. La chiave può essere rimossa dopo l'inserimento del blocco. Meccanismo prodotto dall'azienda Loiudice, brevettata dall'architetto Giulio Manzoni. Meccanica con certificazione FCBA. **Struttura** : formata da una parte metallica, assemblata con parti esterne in agglomerato di legno (multistrato e massello in legno), tramite innesti a baionetta. **Imbottitura** : poliuretano espanso a densità differenziate, prodotto e assemblato secondo le vigenti normative CEE. **Spalla** : poliuretano densità 25 soft Kg/m<sup>3</sup>. **Seduta** : materasso in poliuretano densità 30 Kg/m<sup>3</sup>. **Rivestimento** : tessuto ed ecopelle: completamente sfoderabile. **Pelle**: non disponibile. **Piedi** : integrato nella meccanica

**Mechanism** : mechanism that converts a sofa in a bunk bed, characterized by a unique transformation system. The movement by lifting effortlessly took the first bed and subsequently it's possible to extract the second lower bed. A security key is included in the sofa, and is a good system to block the mechanism when it's open. In this case will be never damages to people and property. You can remove the key after the block of the mechanism. Mechanism produced by the company Loiudice, patented by the architect Giulio Manzoni. Mechanism with FCBA CERTIFICATION. **Frame** : it's formed by a metallic part, assembled with external parts in wooden chipboard (plywood and solid wood), by bayonet joints. **Upholstery** : differentiated density polyurethane foam, produced and assembled according with the CEE standards. **Sitting** : polyurethane foam mattress density 30 kg/m<sup>3</sup>. **Backrest** : polyurethane backrest density 25 kg/m<sup>3</sup>. **Lining**: fabric or synthetic. **Leather**: completely removable lining. Leather: no available. **Feet** : integrated in the mechanism.

FR\_

**Mécanisme**: Mécanisme convertible en deux lits superposés confortables, caractérisée par un système de transformation unique en son genre. Sans effort et avec un seul mouvement on extrait le premier sommier et ensuite le sommier inférieur. La clé de sécurité incluse dans le canapé est un système excellent de verrouillage quand le mécanisme est ouvert, pour l'utilisation du produit en sécurité. La clé peut être retirée après le verrouillage. Mécanisme produit par Loiudice, breveté par l'architecte Giulio Manzoni. Mécanique certifiée FCBA. **Structure** : composée d'une partie métallique, assemblée avec parties extérieures en multiplis de bois, système de montage à baïonnette. **Rembourrage** : Mousse de polyuréthane avec densités différenciées, produit réalisé et assemblé selon les réglementations en vigueur CEE. **Dossier** : polyuréthane densité 25 soft kg/ m<sup>3</sup>. **Assise** : Matelas en polyuréthane densité 30 Kg/m<sup>3</sup>. **Revêtement** : Tissu et cuir synthétique : entièrement déhoussable. **Cuir** : non disponible. **Pieds** : intégrés dans le mécanisme.

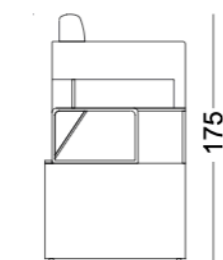
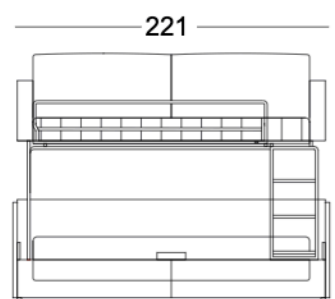
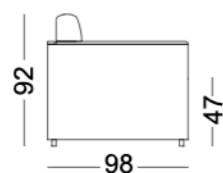
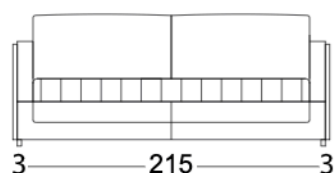

# Iride

IT\_

**Meccanismo** : trasformabile pronto lento con apertura a scorrimento anteriore realizzato in tubi d'acciaio formati a freddo. Il piano di dormita è costituito da una rete elettrosaldata. **Rivestimento** : tessuto ed ecopelle: completamente sfoderabile. **Pelle**: non disponibile. **Piedi** : ruote in legno integrate nella meccanica.

EN\_

**Mechanism** : the structure is made of cold formed steel tubing that slides forward for a quick conversion to bed. The sleeping area is made up of a electro-welded frame. **Lining** : fabric or synthetic. **Leather**: completely removable lining. **Leather**: no available. **Feet** : wooden feet integrated in the mechanism.

FR\_

**Mécanisme** : cette banquette vous permet de passer d'un canapé à un lit très rapidement grâce à son système d'ouverture à glissement dans la partie devant. Sommier électrosoudé en acier forgé à froid. **Revêtement** : Tissu et cuir synthétique : entièrement déhoussable. **Cuir** : non disponible. **Pieds** : Roues en bois intégrées dans la mécanique.

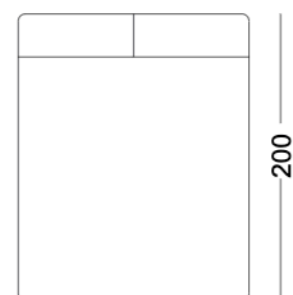
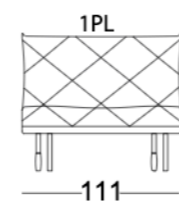
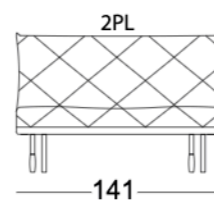
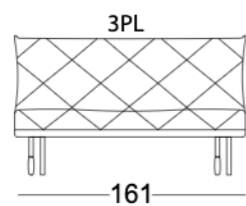
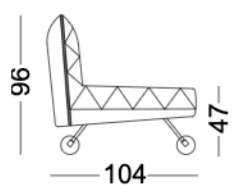
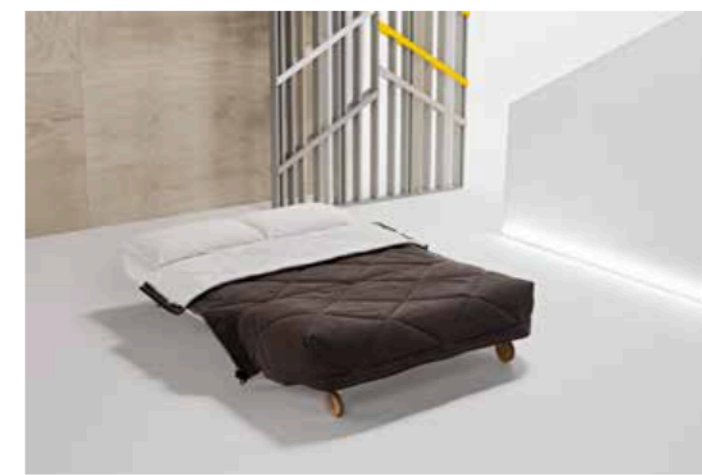
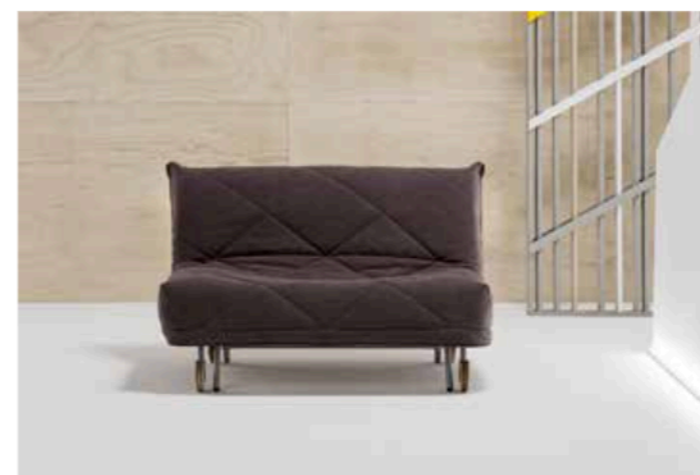

# Osiride

IT\_

**Meccanismo** : trasformabile pronto lento con apertura a scorrimento anteriore realizzato in tubi d'acciaio formati a freddo. Il piano di dormita è costituito da una rete elettrosaldata. **Rivestimento** : tessuto ed ecopelle: completamente sfoderabile. **Pelle**: non disponibile. **Piedi** : ruote in legno integrate nella meccanica.

EN\_

**Mechanism** : the structure is made of cold formed steel tubing that slides forward for a quick conversion to bed. The sleeping area is made up of a electro-welded frame. **Lining** : fabric or synthetic. **Leather**: completely removable lining. **Leather**: no available. **Feet** : wooden feet integrated in the mechanism.

FR\_

**Mécanisme** : cette banquette vous permet de passer d'un canapé à un lit très rapidement grâce à son système d'ouverture à glissement dans la partie devant. Sommier électrosoudé en acier forgé à froid. **Revêtement** : Tissu et cuir synthétique : entièrement déhoussable. **Cuir** : non disponible. **Pieds** : Roues en bois intégrées dans la mécanique.

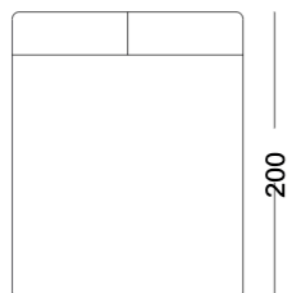
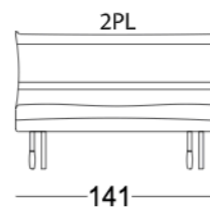
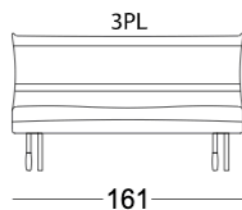
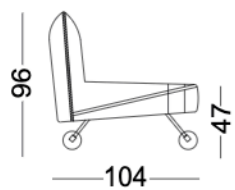
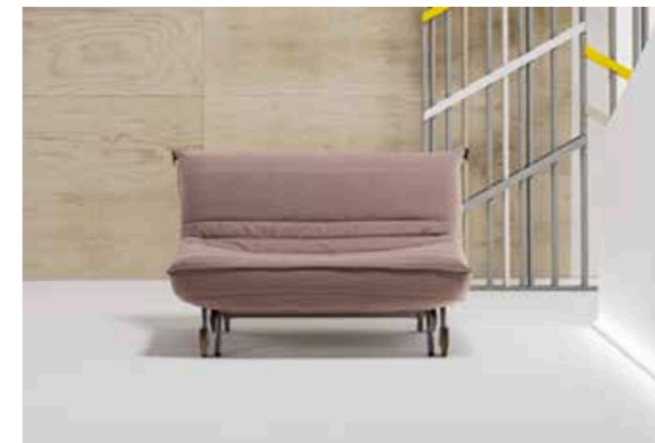

# Byblos

IT\_

**Struttura :** Composta da agglomerato di legno (multistrato e massello in legno). Imbottitura : poliuretano espanso differenziato, prodotto e assemblato secondo le vigenti normative CEE.

**Rivestimento :** tessuto ed ecopelle: completamente sfoderabile. **Pelle:** non sfoderabile. **Piedi :** piedi in faggio disponibili in varie finiture di colore.

EN\_

**Frame :** Made up of wooden chipboard (plywood and solid wood). **Upholstery :** differentiated density polyurethane foam, produced and assembled according with the CEE standards. **Li-ning :** fabric or synthetic. **Leather:** completely removable lining. **Leather:** no removable lining. **Feet :** beechwood feet available in different colour finishings.

FR\_

**Structure:** Composée d'aggloméré de bois (multiplis). **Rembourrage:** Mousse de polyuréthane avec densités différenciées, produit réalisé et assemblé selon les réglementations en vigueur CEE. **Revêtement:** Tissu et cuir synthétique: entièrement déhoussable. **Cuir non déhoussable.** **Pieds:** Pieds en hêtre disponibles en plusieurs couleurs.

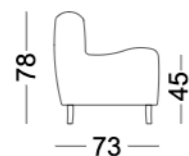
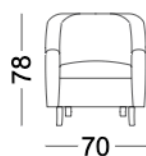
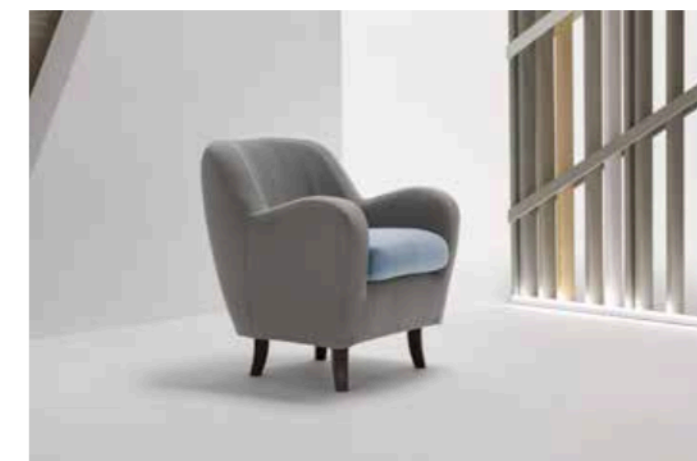
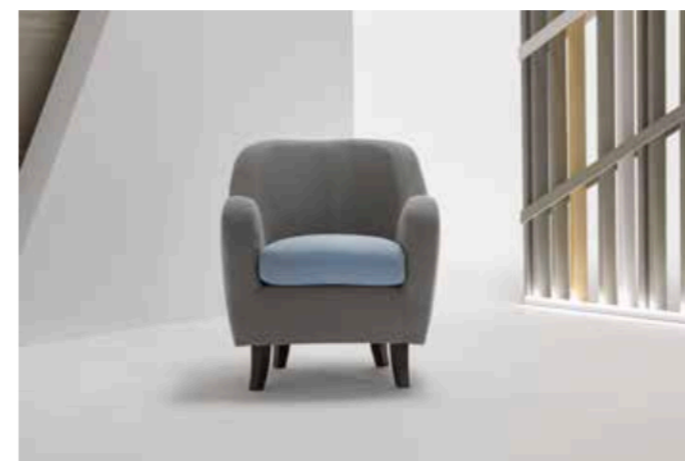

# Oplà

IT\_

**Meccanismo** : il meccanismo è costituito da una rete metallica elettrosaldata, l'apertura avviene mediante con un unico movimento di rotazione dello schienale. **Imbottitura** : poliuretano espanso a densità differenziate, prodotto e assemblato secondo le vigenti normative CEE.

**Rivestimento** : Tessuto ed ecopelle: completamente sfoderabile. **Pelle**: non disponibile. **Piedi** : integrati nel meccanismo.

EN\_

**Mechanism** : mechanism made with an electro-welded frame, it can be open with only one rotation movement of the backrest. **Upholstery** : differentiated density polyurethane foam, produced and assembled according with the CEE standards. **Lining**: fabric or synthetic **leather**: completely removable lining. **Leather**: no available. **Feet** : integrated in the mechanism.

FR\_

**Mécanisme** : Mécanisme électrosoudé, ouverture se fait par un simple mouvement de rotation du dossier. **Rembourrage** : Mousse de polyuréthane avec densités différenciées, produit réalisé et assemblé selon les réglementations en vigueur CEE. **Revêtement** : Tissu et cuir synthétique : entièrement déhoussable. **Cuir** : non disponible. **Pieds** : intégrés dans le mécanisme.

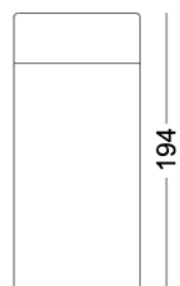
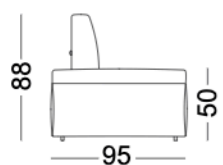
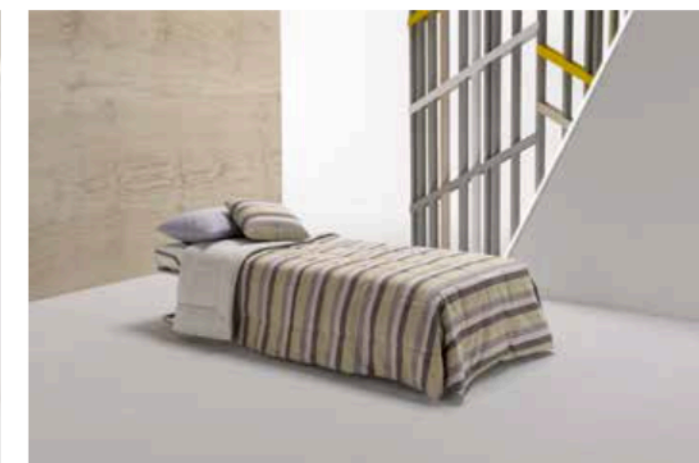
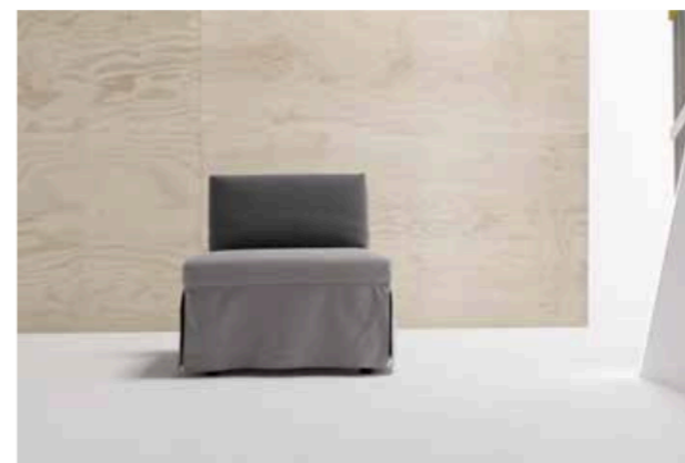

# Lou - Lou

IT\_

**Meccanismo** : pratico meccanismo trasformabile da pouf in letto, l'apertura della seduta si ottiene per sollevamento e consente il passaggio alla posizione letto con un semplice movimento del telaio alloggiato sotto la seduta. Il piano dormita è realizzato in maglie elettrosaldate e dispone di un materasso in poliuretano h.12 cm. **Imbottitura** : poliuretano espanso a densità differenziate, prodotto e assemblato secondo le vigenti normative CEE. **Rivestimento** : tessuto ed ecopelle: completamente sfoderabile. Pelle: non disponibile **Piedi** : integrato nella meccanica

EN\_

**Mechanism** : easy convertible pouf to bed mechanism. To convert to bed, lift the seat and adjust the bed frame situated under the seat. The sleeping area is realized with an electrically welded frame. **Upholstery** : differentiated density polyurethane foam, produced and assembled according with the CEE standards. **Lining**: fabric or synthetic leather: completely removable lining. Leather: no available. **Feet** : integrated in the mechanism.

FR\_

**Mécanisme** : de pouf à lit, l'ouverture de l'assise s'obtient par levage permettant d'ouvrir le lit avec un seul mouvement de la structure placée sous l'assise. Le sommier est électrosoudé avec un matelas de 12 cm. **Rembourrage** : Mousse de polyuréthane avec densités différenciées, produit réalisé et assemblé selon les réglementations en vigueur CEE. **Revêtement** : Tissu et cuir synthétique : entièrement déhoussable. **Cuir** : non disponible. **Pieds** : intégrés dans le mécanisme.

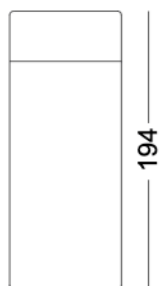
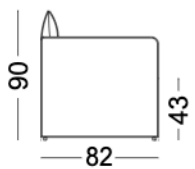
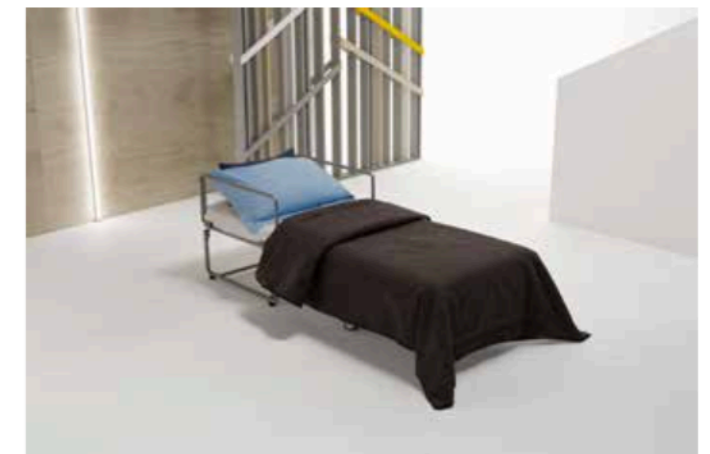
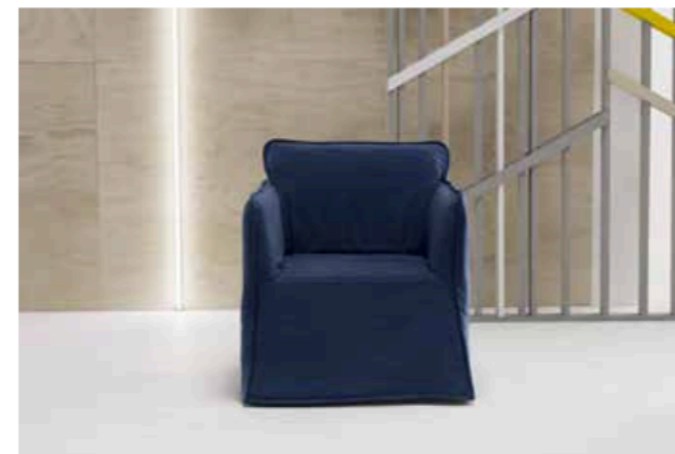

# Chip - Chop

IT\_

**Meccanismo** : pratico meccanismo trasformabile da pouf in letto, l'apertura della seduta si ottiene per sollevamento e consente il passaggio alla posizione letto con un semplice movimento del telaio alloggiato sotto la seduta. Il piano dormita è realizzato in maglie elettrosaldate e dispone di un materasso h.12 cm. **Imbottitura** : Poliuretano espanso a densità differenziate, prodotto e assemblato secondo le vigenti normative CEE. **Rivestimento** : tessuto ed ecopelle: completamente sfoderabile. **Pelle**: non disponibile **Piedi** : Integrati nel meccanismo.

EN\_

**Mechanism** : easy convertible pouf to bed mechanism. The opening system you need to lift the seat and it converts into a bed with a simple movement of the mechanism. The sleeping area has a 12cm thick mattress and is made of an electrically welded frame. **Upholstery** : differentiated density polyurethane foam, produced and assembled according with the CEE standards. **Lining** : Fabric or synthetic leather: completely removable lining. **Leather**: no available **Feet** : integrated in the mechanism.

FR\_

**Mécanisme** : de pouf à lit, l'ouverture de l'assise s'obtient par levage permettant d'ouvrir le lit avec un seul mouvement de la structure placée sous l'assise. Le sommier est électrosoudé avec un matelas de 12 cm. **Rembourrage** : Mousse de polyuréthane avec densités différenciées, produit réalisé et assemblé selon les réglementations en vigueur CEE. **Revêtement** : Tissu et cuir synthétique : entièrement déhoussable. **Cuir** : non disponible. **Pieds** : intégrés dans le mécanisme.

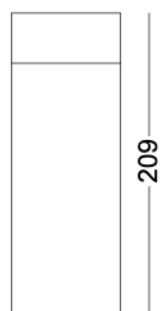
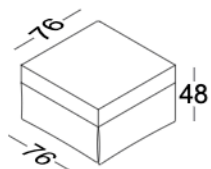

# Colours

IT\_

**Meccanismo:** prodotto modulare disponibile nella versione letto. Disponibile sia come divano sotto ponte con alloggio per un regolare materasso da cm 80x190. È prevista anche una versione maxi con struttura meccanica per alloggio materassi da cm 90x200. Disponibile anche nella versione con contenitore, il sollevamento può essere sia in verticale che in orizzontale. L'alloggio sottostante può contenere il secondo letto estraibile oppure i cassetti porta oggetti, in questo caso la rete superiore non può essere a sollevamento, bensì fissa. **Struttura:** formata da una parte metallica, assemblata con parti esterne in agglomerato di legno (multistrato e massello in legno), tramite innesti a baionetta. **Imbottitura:** Poliuretano espanso differenziato, prodotto e assemblato secondo le normative CEE. **Rivestimento:** Tessuto ed ecopelle: completamente sfoderabile. **Pelle:** parzialmente sfoderabile. **Piedi:** Integrati nel meccanismo **Optional:** Trapunta Materasso per rete superiore Materassi opzionali Cuscini vari

EN\_

**Mechanism:** modular product available in the version with bed. It's available as sofa with double bed with upper mattress 80 cm x 190 cm. it's available also a maxi version with a bigger mechanical structure and an upper mattress 90 cm x 200 cm. Available also in the version with a box storage, the lifting system can be in the vertical or in the horizontal direction. The accommodation below the sofa could have the second bed or two drawers, in such case, the upper bed cannot be liftable, but fixed. **Frame:** it's formed by a metallic part, assembled with external parts in wooden chipboard (plywood and solid wood), by bayonet joints. **Upholstery:** Differentiated density polyurethane foam, produced and assembled according with the CEE standards **Lining:** Fabric or synthetic leather: completely removable lining. **Leather:** partially removable lining. **Feet:** Integrated in the mechanism. **Options:** Quilt, Mattress for the upper mechanism, Optional mattresses, Various pillows

FR\_

**Mécanisme:** produit modulaire proposé en version lit. Disponible en deux versions, ce modèle avec lit gigogne est équipé d'un matelas de 80x190 cm et d'une version maxi avec matelas de 90x200 cm. Disponible en version avec coffre, levage vertical ou horizontal. Dans la version avec tiroir de rangement, le sommier supérieur est fixe. **Structure:** composée d'une partie métallique, assemblée avec parties extérieures en multiples de bois, système de montage à baïonnette. **Rembourrage:** Mousse de polyuréthane avec densités différenciées, produit réalisé et assemblé selon les réglementations en vigueur CEE. **Revêtement:** Tissu et cuir synthétique: entièrement déhoussable. **Cuir:** partiellement déhoussable. **Pieds:** intégrés dans le mécanisme **Options:** Couette Matelas Matelas optionnels Coussins déco.



## Programma 2/5cm Mat.80x190

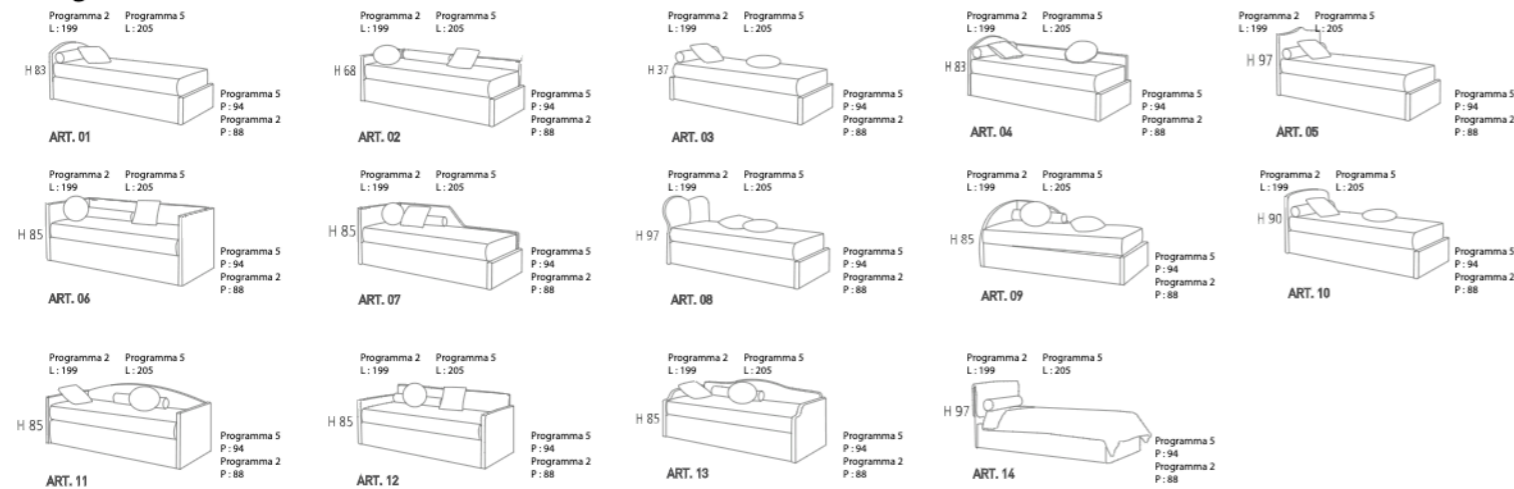

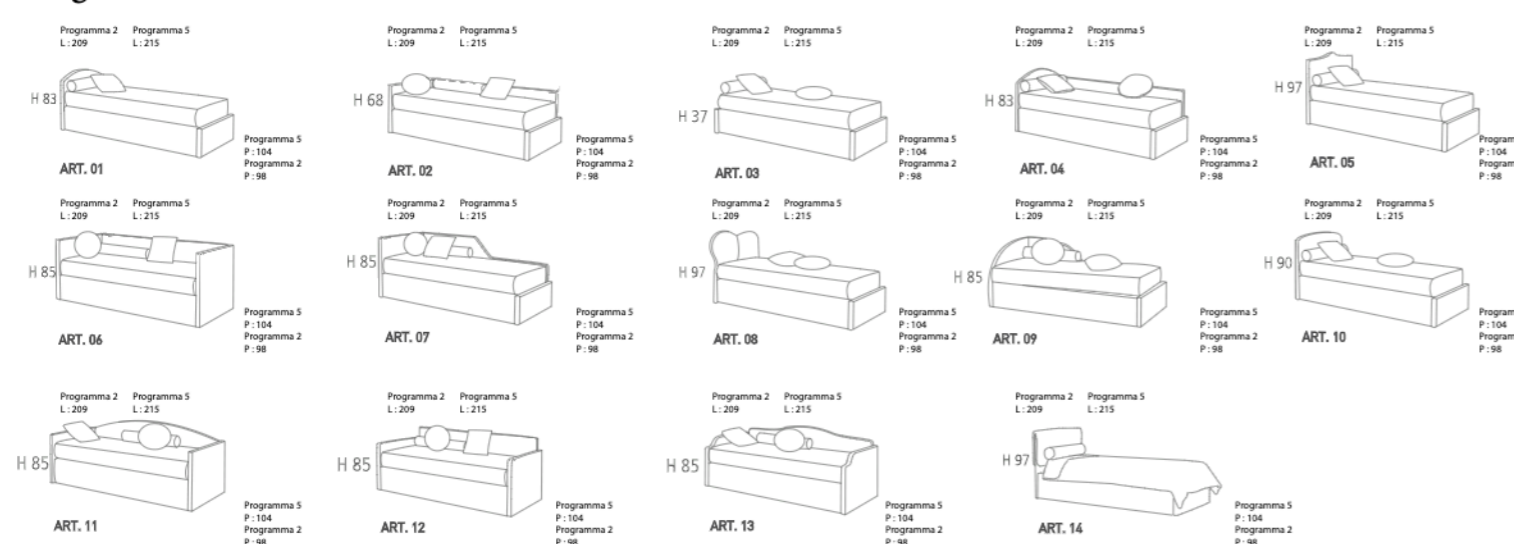

## Programma 2/5cm Mat.90x200





## Dienne

 Via del Tabacco 56 - Z. ind.  
70022 Altamura - Italy

 080.310.42.90

 080.311.68.11

 [www.diennesalotti.it](http://www.diennesalotti.it)

 [info@diennesalotti.it](mailto:info@diennesalotti.it)