

2026
catalogue

1996_2026
thirty years
of light

Kdlni



kdlñ



1996_2026 thirty years of light

Milan, 1996: KdIn was born from the need to envision light as a fundamental decorative element. Not an accessory, but a structure that interacts with and shapes the space, builds its expressive identity, and evokes sensations. Thirty years of continuous research, language, storytelling, emotion.

^{IT} Milano, 1996: KdIn nasce dall'esigenza di pensare la luce come elemento decorativo fondamentale. Non accessorio, ma struttura che dialoga e modella lo spazio, ne costruisce l'identità espressiva, evoca sensazioni. Trent'anni di ricerca continua, linguaggio, racconto, emozione.

^{FR} Milan, 1996: KdIn naît de la nécessité de penser la lumière comme un élément décoratif essentiel. Non pas un accessoire, mais une structure qui dialogue avec l'espace, le façonne, en construit l'identité expressive et évoque des sensations. Trente ans de recherche continue, de langage, de récit, d'émotion.

^D Mailand, 1996: KdIn entsteht aus dem Bedürfnis, Licht als fundamentales dekoratives Element zu denken. Nicht als Accessoire, sondern als Struktur, die mit dem Raum dialogiert, ihn formt, seine Ausdrucksidentität aufbaut und Gefühle hervorruft. Dreißeig Jahre kontinuierliche Forschung, Sprache, Erzählung, Emotion.

^{EN} KdIn lamps have their own voice, distinctive character and narrative power. They transform interiors into expressive places where people recognize themselves, feel welcomed, and experience more authentic relationships with the space they inhabit.

^{IT} Le lampade KdIn hanno voce propria, carattere distintivo, capacità narrativa. Trasformano gli interni in luoghi espressivi dove le persone si riconoscono, si sentono accolte, vivono relazioni più autentiche con lo spazio che abitano.

^{FR} Les lampes KdIn ont une voix propre, un caractère distinctif, une capacité narrative. Elles transforment les intérieurs en lieux expressifs où les personnes se reconnaissent, se sentent accueillies et vivent une relation plus authentique avec l'espace qu'elles habitent.

^D KdIn-Leuchten haben eine eigene Stimme, einen unverwechselbaren Charakter und erzählerische Kraft. Sie verwandeln Innenräume in ausdrucksstarke Orte, in denen Menschen sich wiederfinden, sich willkommen fühlen und authentischere Beziehungen zum Raum erleben, den sie bewohnen.

^{EN} Elegance and performance are never in contrast in our creations. Each lamp combines immediate charm with impeccable quality, offering professionals concrete tools to shape environments where aesthetics and functionality enhance one another.

^{IT} Eleganza e prestazione non sono mai in contrasto nelle nostre creazioni. Ogni lampada unisce fascino immediato e qualità impeccabile, offrendo ai professionisti risorse concrete per costruire ambienti dove estetica e funzionalità si esaltano reciprocamente.

^{FR} L'élégance et la performance ne sont jamais en opposition dans nos créations. Chaque lampe associe charme immédiat et qualité impeccable, offrant aux professionnels des ressources concrètes pour créer des environnements où esthétique et fonctionnalité se valorisent mutuellement.

^D Eleganz und Leistung stehen in unseren Kreationen niemals im Widerspruch. Jede Leuchte verbindet unmittelbare Anziehungskraft mit makelloser Qualität und bietet Fachleuten konkrete Werkzeuge, um Umgebungen zu gestalten, in denen sich Ästhetik und Funktionalität gegenseitig verstärken.

^{EN} Floor, table, suspension, ceiling, wall: the KdIn catalogue covers every decorative lighting need. Each typology is developed with the same attention to detail and performance, offering transversal design consistency. All share the same foundational philosophy: light as an emotional element.

^{IT} Da terra, da tavolo, a sospensione, da soffitto, da parete: il catalogo KdIn copre ogni esigenza in termini di illuminazione decorativa. Ogni tipologia è sviluppata con la stessa attenzione ai dettagli e alle prestazioni, offrendo coerenza progettuale trasversale. Tutte condividono la stessa filosofia di fondo: la luce come elemento emozionale.

^{FR} Lampadaires, lampes de table, suspensions, plafonniers, appliques : le catalogue KdIn couvre tous les besoins en éclairage décoratif. Chaque typologie est développée avec la même attention au détail et à la performance, garantissant une cohérence transversale du projet. Toutes partagent une philosophie commune : la lumière comme élément émotionnel.

^D Steh-, Tisch-, Pendel-, Decken- und Wandleuchten: Der KdIn-Katalog deckt jeden Bedarf an dekorativer Beleuchtung ab. Jede Typologie wird mit derselben Aufmerksamkeit für Details und Leistung entwickelt und gewährleistet eine durchgängige gestalterische Kohärenz. Alle teilen dieselbe Grundphilosophie: Licht als emotionales Element.

^{EN} Glass, metal, ceramic: we choose them for their intrinsic qualities and work them with millimetric precision. Each material expresses its nature through processes that enhance its characteristics, entrusted to manufacturers selected for their expertise and shared vision.

^{IT} Vetro, metallo, ceramica: li scegliamo per le loro qualità intrinseche, li lavoriamo con precisione millimetrica. Ogni materiale esprime la propria natura attraverso lavorazioni che ne esaltano le caratteristiche, affidate a produttori selezionati per competenza e visione condivisa.

^{FR} Verre, métal, céramique : nous les choisissons pour leurs qualités intrinsèques et les travaillons avec une précision millimétrique. Chaque matériau exprime sa nature à travers des procédés qui en exaltent les caractéristiques, confiés à des artisans sélectionnés pour leur compétence et leur vision partagée.

^D Glas, Metall, Keramik: Wir wählen sie aufgrund ihrer inneren Qualitäten und verarbeiten sie mit millimetergenauer Präzision. Jedes Material drückt seine Natur durch Verfahren aus, die seine Eigenschaften hervorheben, an Hersteller vergeben, die aufgrund ihrer Kompetenz und gemeinsamen Vision ausgewählt wurden.

^{EN} Build quality, color rendering, luminous efficiency, durability: behind aesthetics lie performances that meet the highest standards. Every product complies with the strictest international certifications, ensuring safety and reliability. Compliance becomes an integral part of the creative process — never a limitation.

^{IT} Qualità costruttiva, resa cromatica, efficienza luminosa, durabilità: dietro l'estetica lavorano prestazioni che soddisfano gli standard più elevati. Ogni prodotto rispetta le certificazioni internazionali più stringenti, garantendo sicurezza e affidabilità. La conformità agli standard diventa parte integrante del processo creativo, mai limite.

^{FR} Qualité de construction, rendu chromatique, efficacité lumi-

neuse, durabilité : derrière l'esthétique se trouvent des performances répondant aux standards les plus élevés. Chaque produit respecte les certifications internationales les plus strictes, garantissant sécurité et fiabilité. La conformité devient une partie intégrante du processus créatif, jamais une limite.

^D Verarbeitungsqualität, Farbwiedergabe, Lichtausbeute, Langlebigkeit: Hinter der Ästhetik stehen Leistungen, die höchsten Standards entsprechen. Jedes Produkt erfüllt die strengsten internationalen Zertifizierungen und garantiert Sicherheit und Zuverlässigkeit. Die Einhaltung der Normen wird Teil des kreativen Prozesses – niemals eine Einschränkung.

^{EN} From Milan to the world, countless stories: more than 70 countries choose KdIn to illuminate residential, hospitality, and retail spaces. An international presence built on the coherence of our approach and the ability to speak different languages while preserving our identity.

^{IT} Da Milano al mondo, innumerevoli storie: oltre 70 paesi scelgono KdIn per illuminare spazi residenziali, hospitality, retail. Una presenza internazionale costruita sulla coerenza del nostro approccio e sulla capacità di parlare linguaggi diversi mantenendo intatta la nostra identità.

^{FR} De Milan au monde, d'innombrables histoires : plus de 70 pays choisissent KdIn pour éclairer des espaces résidentiels, d'hôtellerie ou de retail. Une présence internationale construite sur la cohérence de notre approche et notre capacité à parler différents langages tout en préservant notre identité.

^D Von Mailand in die Welt, unzählige Geschichten: Über 70 Länder entscheiden sich für KdIn, um Wohnräume, Hospitality-Bereiche und Retail-Umgebungen zu beleuchten. Eine internationale Präsenz, aufgebaut auf der Kohärenz unseres Ansatzes und der Fähigkeit, verschiedene Sprachen zu sprechen, ohne unsere Identität zu verlieren.



Light, according to Kdln

Authentic beauty emerges through an openness to experimentation. Each collection arises from the encounter between our vision and the intuition of designers from different cultures and generations, in a process where craftsmanship and contemporary experimentation seek each other, challenge each other, and find synthesis in projects with a universal scope. Every limitation becomes an opportunity to innovate.

IT La bellezza autentica si scopre attraverso l'apertura sperimentale. Ogni collezione nasce dall'incontro tra la nostra visione e l'intuizione di designer provenienti da culture e generazioni diverse, in un processo dove tradizione artigianale e sperimentazione contemporanea si cercano, si sfidano, trovano sintesi in progetti dal respiro universale. Ogni limite diventa occasione per innovare.

FR La beauté authentique se révèle grâce à une ouverture expérimentale. Chaque collection naît de la rencontre entre notre vision et l'intuition de designers issus de cultures et de générations différentes, dans un processus où tradition artisanale et expérimentation contemporaine se cherchent, se défient et trouvent une synthèse dans des projets à portée universelle. Chaque limite devient une occasion d'innover.

D Authentische Schönheit entsteht durch experimentelle Offenheit. Jede Kollektion entsteht aus der Begegnung zwischen unserer Vision und der Intuition von Designern aus unterschiedlichen Kulturen und Generationen – in einem Prozess, in dem Handwerks-tradition und zeitgenössische Experimentation einander suchen, herausfordern und in Projekten mit universellem Anspruch eine Synthese finden. Jede Grenze wird zur Chance für Innovation.



floor

p.10/53

table

p.54/85

Bird floor	24	Atomium	84
Evita	42	Bird table	58
E.T.A.	52	Hive	72
Kushi floor	40	Kushi 10th	74
Kushi XL floor	36	Kushi mobile	80
Kyudo	44	Kushi table	80
Mars floor	16	Kushi XL table	78
Model T	28	Lannà table	70
Poise floor	32	Poise	62
Shakti	50	Tatu	66
Tendu	10	Tratto table	54
Tratto floor	20		

Atomium suspension	180	Poise ceiling	126
Bird ceiling	98	Polar	94
Dala	140	Sling	122
Dala linear	134	Tratto suspension	90
Dew	174	Viceversa	144
E.T.A. sat	182	Yuma	160
Flow	128		
Giass	164		
Kate ceiling	110		
Kate 43 suspension	102		
Kate suspension	106		
Kooi	118		
Kushi ceiling	172		
Kushi suspension	168		
Lannà suspension	152		
Lilli	148		
Mars suspension	86		
Minimal	162		
Mitos	132		
Motus	114		
Nami	156		
Opyo suspension	150		

wall

p.184/211

Atomium wall	206
Azou	198
Frame	204
IP55	184
Nami wall	196
Pastilla	208
Polar wall	188
Tua	202
Tratto wall	192



Marc Sadler

floor

technical information p.214

Two tensioned cables between ceiling and floor define a vertical field where the diffuser slides, stops, and adjusts. No additional cables; the structure itself is the power source. Tendu transforms tension into freedom. It places itself where needed, orients as required, and illuminates with precision.

IT Due cavi tesi tra soffitto e pavimento definiscono un campo verticale dove il diffusore scorre, si ferma, si orienta. Nessun cavo aggiuntivo, la struttura è alimentazione. Tendu trasforma la tensione in libertà. Si posiziona dove serve, si orienta dove necessario, illumina con precisione.

FR Deux câbles tendus entre plafond et sol définissent un champ vertical où le diffuseur glisse, s'arrête et s'oriente. Aucun câble supplémentaire : la structure est l'alimentation. Tendu transforme la tension en liberté. Il se place là où c'est nécessaire, s'oriente selon les besoins et éclaire avec précision.

D Zwei gespannte Kabel zwischen Decke und Boden definieren ein vertikales Feld, in dem der Diffusor gleitet, stoppt und sich ausrichtet. Keine zusätzlichen Kabel – die Struktur selbst ist die Stromzufuhr. Tendu verwandelt Spannung in Freiheit. Es positioniert sich dort, wo es gebraucht wird, richtet sich nach Bedarf aus und beleuchtet mit Präzision.

10

Floor lamp with ceiling anchoring, featuring a painted metal structure. Adjustable and sliding spotlight on low-voltage steel cables. Power cable with plug and integrated dimmer.

Lampada da terra con ancoraggio a soffitto, dotata di struttura in metallo verniciato. Spot orientabile e scorrevole su cavi in acciaio a bassa tensione. Cavo di alimentazione con spina e dimmer integrato.

Lampadaire avec fixation au plafond, doté d'une structure en métal peint. Spot orientable et coulissant sur câbles en acier à basse tension. Câble d'alimentation avec prise et variateur intégré.

Stehleuchte mit Deckenbefestigung, ausgestattet mit einer lackierten Metallstruktur. Verstellbarer und verschiebbarer Spot auf Niedervolt-Stahlseilen. Netzkabel mit Stecker und integriertem Dimmer.











In Mars, light becomes the starting point of a composition where every shape finds its own dimension. A diffuser in balance, surrounded by volumes tracing trajectories through space. Tension and harmony coexist, gravity and lightness meet. Each volume responds to the other in an equilibrium that feels as though it has always existed. Mars Floor is a luminous sculpture where elements silently orbit, composing an order that reveals itself slowly; like the movement of a planetary system observing itself.

IT In Mars, la luce diventa il punto di partenza di una composizione in cui ogni forma trova la propria dimensione. Un diffusore in equilibrio circondato da volumi che disegnano traiettorie nello spazio. Tensione e armonia convivono, gravità e leggerezza si incontrano. Ogni volume risponde all'altro in un equilibrio che sembra esistere da sempre. Mars Floor è una scultura luminosa dove gli elementi orbitano in silenzio, componendo un ordine che si rivela lentamente, come il movimento di un sistema planetario che osserva sé stesso.

FR Dans Mars, la lumière devient le point de départ d'une composition où chaque forme trouve sa propre dimension. Un diffuseur en équilibre, entouré de volumes qui tracent des trajectoires dans l'espace. Tension et harmonie coexistent, gravité et légèreté se rencontrent. Chaque volume répond à l'autre dans un équilibre qui semble exister depuis toujours. Mars Floor est une sculpture lumineuse où les éléments orbitent en silence, composant un ordre qui se révèle lentement, comme le mouvement d'un système planétaire qui s'observe lui-même.

D Bei Mars wird das Licht zum Ausgangspunkt einer Komposition, in der jede Form ihre eigene Dimension findet. Ein ausbalancierter Diffusor, umgeben von Volumen, die Bahnen im Raum zeichnen. Spannung und Harmonie koexistieren, Schwerkraft und Leichtigkeit begegnen sich. Jedes Volumen antwortet dem anderen in einem Gleichgewicht, das wirkt, als hätte es schon immer existiert. Mars Floor ist eine leuchtende Skulptur, in der die Elemente lautlos kreisen und eine Ordnung bilden, die sich langsam offenbart – wie die Bewegung eines Planetensystems, das sich selbst beobachtet.

Floor lamp with ceiling anchoring. Diffuser in cased blown opal glass. Black marble elements. Power cable with plug and integrated dimmer.

Lampada da terra con ancoraggio a soffitto. Diffusore in vetro opale soffiato incamiciato. Volumi in marmo nero. Cavo di alimentazione con spina e dimmer integrato.

Lampadaire avec fixation au plafond. Diffuseur en verre opalin soufflé. Formes en marbre noir. Câble d'alimentation avec prise et variateur intégré.

Stehleuchte mit Deckenbefestigung. Diffusor aus mundgeblasenem, überfangenem Opalglas. Elemente aus schwarzem Marmor. Netzkabel mit Stecker und integriertem Dimmer.





Mars floor

floor

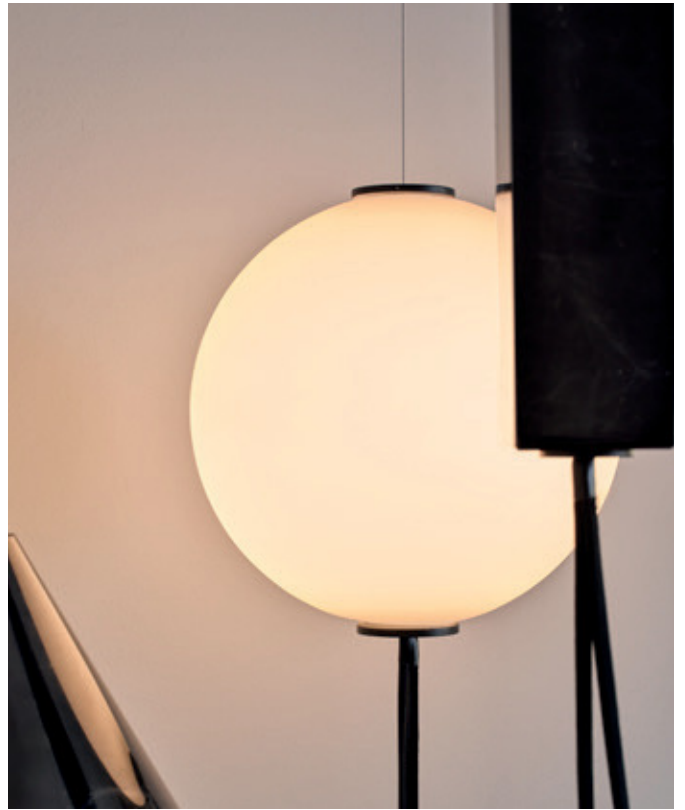

Tratto floor

2025

Oliver Schick

floor

table p.54, suspension p.90, wall p.192

technical information p.214



Tratto Floor reinterprets the suspension version by flipping it upside down and projecting it upwards with sculptural momentum. A change of perspective. The elongated silhouette harmoniously integrates into the environment, becoming a visual and sensory landmark. A vertical sign that illuminates with personality, interacts with space, and traces new paths of light.

IT Tratto Floor reinterpreta la versione a sospensione capovolgendola e proiettandola verso l'alto con slancio scultoreo. Un cambio di prospettiva. La silhouette allungata si integra nell'ambiente con armonia, diventando un punto di riferimento visivo e sensoriale. Un segno verticale che illumina con personalità, dialoga con lo spazio e traccia nuove traiettorie di luce.

FR Tratto Floor réinterprète la version suspendue en la renversant et en la projetant vers le haut avec un élan sculptural. Un changement de perspective. La silhouette allongée s'intègre harmonieusement dans l'espace, devenant un repère visuel et sensoriel. Un signe vertical qui illumine avec personnalité, dialogue avec l'espace et trace de nouvelles trajectoires de lumière.

D Tratto Floor interpretiert die Pendelversion neu, kehrt sie um und projiziert sie mit skulpturalem Schwung nach oben. Ein Perspektivwechsel. Die verlängerte Silhouette verschmilzt harmonisch mit dem Raum und wird zu einem visuellen und sensorischen Bezugspunkt. Ein vertikales Zeichen, das mit Persönlichkeit leuchtet, mit dem Raum in Dialog tritt und neue Lichtbahnen zeichnet.





Bird floor

2024

floor

table p.58, ceiling p.98

technical information p.213

Jordi Pla



The curved top reinforces the lightweight, slim-line body while a magnet allows full rotation of the diffuser. The table lamp version of Bird has been enlarged to become a reading lamp.

IT La curvatura all'apice fornisce resistenza ad un corpo leggero e sottile mentre un elemento magnetico permette la rotazione completa del diffusore. La versione da tavolo di Bird cresce e diventa lampada da lettura.

FR La courbure élégante au sommet confère de la robustesse à ce corps léger et élancé, tandis qu'un élément magnétique permet une rotation complète du diffuseur. La version sur pied de la lampe Bird se transforme en lampe de lecture.

D Die Wölbung am oberen Ende verleiht dem leichten und schlanken Körper Kraft, während ein magnetisches Element die volle Drehung des Diffusors ermöglicht. Die Tischversion von Bird verwandelt sich in eine Leseleuchte.

25

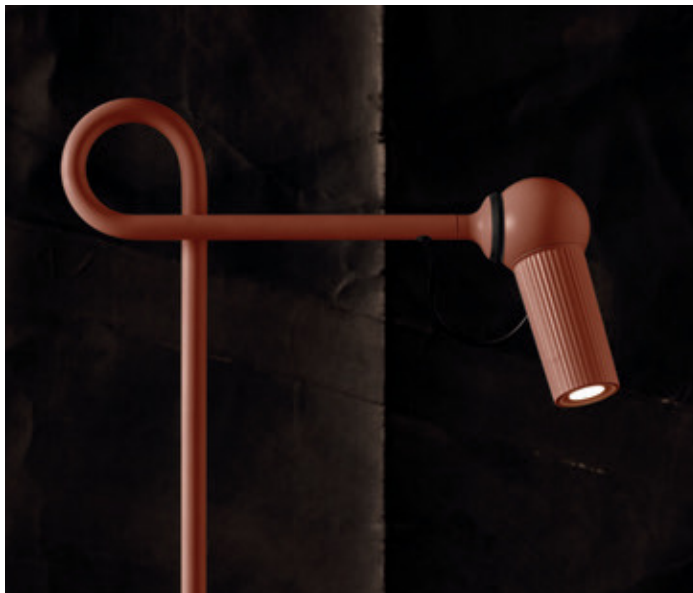

Dimmable floor lamp. Die-cast varnished aluminium head.
Coated metal structure.

Lampada da terra dimmerabile. Testa in alluminio pressofuso
verniciato. Struttura in metallo verniciato.

Lampadaire avec variateur. Diffuseur en aluminium moulé peint.
Structure en métal peint.

Dimmbare Bodenleuchte. Kopf aus Aluminiumdruckguss.
Struktur aus Metall in Glanzlackoptik.



Bird floor

floor



Model T

2023

Francesca Smiraglia

floor

technical information p.213



The De Stijl artistic movement inspires with its linear and simple forms. And precisely, the two-dimensional geometric shapes such as the square and the rectangle act as a counterweight to the tubular and three-dimensional light of Model T, the minimalist, sculptural and universal floor lamp.

IT Il movimento artistico De Stijl ispira con il suo linearismo e semplicità delle forme. E proprio le forme geometriche bidimensionali come il quadrato e il rettangolo fanno da contrappeso alla luce tubolare e tridimensionale di Model T, la lampada da terra minimalista, scultorea e universale.

FR Le mouvement artistique De Stijl inspire par son linéarisme et la simplicité de ses formes. Et ce sont précisément les formes géométriques bidimensionnelles telles que le carré et le rectangle qui contrebalancent la lumière tubulaire et tridimensionnelle de Model T, le lampadaire minimaliste, sculptural et universel.

D Die Kunstrichtung De Stijl inspiriert durch ihre Geradlinigkeit und Einfachheit der Form. Und es sind gerade die zweidimensionalen geometrischen Formen wie das Quadrat und das Rechteck, die ein Gegengewicht zum röhrenförmigen, dreidimensionalen Licht der minimalistischen, skulpturalen und universellen Stehleuchte Model T bilden.



Dimmable floor lamp. Tubular diffuser made of opal methacrylate. Metallic coated structure.

Lampadaire avec variateur de lumière. Diffuseur tubulaire en méthacrylate opale. Structure en métal verni.

Lampada da terra dimmerabile. Diffusore tubolare in metacrilato opalino. Struttura in metallo verniciato.

Dimmbare Bodenleuchte. Tubulärer Diffusor aus opalem Methacrylat. Struktur aus Metall in Glanzlackoptik.



Model T

floor



Robert Dabi

In Poise, human curiosity and the interaction with light source, are encouraged by the flexible section between frame and the circle, allowing the latter to be moved into any position. A vitality capable of creating ever-changing configurations defying gravity.

IT In Poise, la curiosità e l'interazione umana con la sorgente luminosa sono incoraggiate dalla sezione flessibile tra l'asta e l'anello, che consente di spostare quest'ultimo in qualsiasi posizione. Un dinamismo che sfida la forza di gravità per creare configurazioni mutevoli.

FR Sur Poise, la curiosité et l'interaction humaine avec la source lumineuse sont encouragées par la section flexible entre la tige et le cercle, qui permet de déplacer ce dernier dans n'importe quelle position. Un dynamisme qui défie la force de gravité pour créer des configurations changeantes.

D Bei Poise werden die Neugier und die menschliche Interaktion mit der Lichtquelle durch den flexiblen Abschnitt zwischen Stab und Ring gefördert, der es ermöglicht, letzteren in jede Position zu bewegen. Eine Dynamik, die der Schwerkraft trotzt, um veränderbare Konfigurationen zu schaffen.





Poise floor

floor



Kushi XL floor

Alberto Saggia
& Valerio Sommella

2019

floor

floor p.40, 10th p.74, mobile/table p.80,

XL table p.78, ceiling p.172, suspension p.168

technical information p.213

A long, metal rod pierces the soft glass diffuser. The evocative intensity of the simplest and purest of shapes for an imposing lamp with a sophisticated and discrete presence.

IT Una lunga asta in metallo attraversa il morbido diffusore in vetro. L'intensità evocativa delle forme più semplici e pure per una lampada dalle dimensioni importanti e dalla presenza sofisticata e discreta.

FR Une longue tige métallique traverse le diffuseur en verre. L'intensité évocatrice des formes les plus simples et les plus pures pour une lampe aux dimensions importantes et à la présence à la fois sobre et sophistiquée.

D Eine lange Stange aus Metall durchquert den zarten Lampenschirm aus Glas. Die wunderbare Intensität der einfachsten und reinsten Formen für eine Lampe mit großen Abmessungen und einer raffiniert-un-auffälligen Präsenz.

36

Dimmable floor lamp. Opal diffuser made of two layers of mouth blown glass. Metallic body available in three coating finishes: black, copper and brass.

Lampada da terra dimmerabile. Diffusore in vetro opale incamiciato e soffiato. Struttura in metallo verniciato in tre versioni: nero, rame e ottone.

Lampadaire avec variation de lumière. Diffuseur en verre opalin soufflé double couche. Corps en métal verni disponible en trois finitions: noir, cuivre et laiton.

Dimmbare Bodenleuchte. Schirm aus Opalglas, mundgeblasen und zweischichtig. Struktur aus Metall in drei Glanzlackfarben lieferbar: Schwarz, Kupfer und Messing.







Kushi floor

**Alberto Saggia
& Valerio Sommella**

2016

floor

XL floor p.36, 10th p.74, mobile/table p.80,
XL table p.78, ceiling p.172, suspension p.168

technical information p.213



Travel, explore and get inspired. Kushi, the traditional Japanese skewer, becomes an original floor lamp. Three slim rods and three glass diffusers are intertwined. Elegant, welcoming atmospheres for the contract world and home interiors.

IT Viaggiare, scoprire e ispirarsi. Kushi, il tradizionale spiedino giapponese, diventa originale lampada da terra. Tre aste sottili e tre diffusori in vetro si intrecciano fra loro. Atmosfere eleganti e accoglienti per il contract e gli interni della casa.

FR Voyager, découvrir et s'inspirer. Kushi, la traditionnelle brochette japonaise, devient un lampadaire original. Trois fines tiges et trois diffuseurs en verre s'entrecroisent. Atmosphères élégantes et accueillantes pour le secteur contract et les intérieurs de maison.

D Reisen, entdecken, sich inspirieren lassen. Kushi, der traditionell japanische Spieß, wird zu einer originellen Stehlampe. Drei schmale Stangen und drei Lampenschirme aus Glas verflechten sich miteinander. Elegante und wohlige Atmosphären für den Contract- und den Wohnbereich.

41



Dimmable floor lamp. Opal diffuser made of two layers of mouth blown glass. Metallic body available in three coating finishes: black, copper and brass.

Lampada da terra dimmerabile. Diffusore in vetro opale incamiciato e soffiato. Struttura in metallo verniciato in tre versioni: nero, rame e ottone.

Lampadaire avec variation de lumière. Diffuseur en verre opalin soufflé double couche. Corps en métal verni disponible en trois finitions: noir, cuivre et laiton.

Dimmbare Bodenleuchte. Schirm aus Opalglas, mundgeblasen und zweischichtig. Struktur aus Metall in drei Glanzlackfarben lieferbar: Schwarz, Kupfer und Messing.

AquiliAlberg

floor

technical information p.213

The name conjures up a woman of immense charm and character who inspired films, music and literature. It conveys a decisive, yet delicate elegance in its sinuous, unpredictable shape. The special elastic fabric, normally used in other contexts, wraps around the body of the light like a garment, creating unexpected curves.

IT Nel nome cita una donna di grande fascino e carattere, che ha ispirato cinema, musica e letteratura. Nelle forme sinuose e imprevedibili comunica un'eleganza decisa e delicata. Lo speciale tessuto elastico, utilizzato solitamente in altri contesti, avvolge il corpo luminoso come un abito generando curve sorprendenti.

FR Le nom cite une femme de grand charme et au caractère fort, qui a inspiré le cinéma, la musique et la littérature. Dans ses formes sinueuses et imprévisibles, elle communique une élégance décidée tout en étant délicate. Le tissu spécial élastique, utilisé en général dans d'autres contextes, enveloppe le corps lumineux comme un vêtement en donnant forme à des courbes surprenantes.

D Im Namen ist eine Frau mit besonderem Zauber und Charakter verborgen, die Kino, Musik und Literatur inspiriert hat. Mit den geschwungenen und unvorhersehbaren Formen wird eine entschlossene und zarte Eleganz vermittelt. Der besondere elastische Stoff, der eigentlich für andere Kontexte verwendet wird, umhüllt den Leuchtkörper wie ein Kleid und lässt überraschende Kurven entstehen.

Dimmable floor lamp. Composite body structure of multilayered steel and technopolymers, thermo extensible fabric diffuser.

Lampadaire avec variation de lumière. Structure composite en multicouche acier et technopolymère, diffuseur en tissu termo extensible.

Lampada da terra dimmerabile. Struttura composita in multistrato accoppiato di acciaio e tecnopolimeri, diffusore in telo termoteso.

Dimmbare Bodenleuchte. Struktur aus mehrschichtiger Paarung von Stahl und Technopolymer, Diffusor aus thermogefärbtem Stoff.



Kyudo literally means the “way of the bow”, a thousand-year-old discipline inspired by Zen philosophy. And like an arc of light, the floor lamp conveys a sense of balance and elegance. The continuous sequence of LED lights creates an adjustable ribbon of light thanks to the two arcs that form the structure and slide one over the other.

IT Kyudo è la via dell'arco, disciplina millenaria ispirata alla filosofia Zen. E come un arco di luce, la lampada da terra trasmette sensazioni di equilibrio ed eleganza. La sequenza continua di led traccia un nastro luminoso posizionabile a piacere, grazie ai due archi che compongono la struttura e scorrono uno sull'altro.

FR Kyudo est la voie de l'arc, discipline millénaire inspirée de la philosophie zen. Et comme un arc de lumière, la lampe sur pied transmet des sensations d'équilibre et d'élégance. La séquence continue de LEDs trace un ruban lumineux qui peut être positionné au plaisir, grâce à deux arcs qui composent la structure et glissent l'un sur l'autre.

D Kyudo ist ein Bogen, eine jahrtausendealte Disziplin, die von der Zen-Philosophie inspiriert ist. Und wie ein Lichtbogen vermittelt die auf dem Boden stehende Lampe das Gefühl der Ausgewogenheit und Eleganz. Die durchgehende Sequenz mit LEDs stellt einen nach Belieben positionierbaren Lichtstrahl dar, und zwei Bögen bilden die Struktur und verlaufen aufeinander.

Floor lamp with diffuser mounted on adjustable sliding track.
Extruded aluminium body with glossy varnish coating.
Low voltage Led strip.

Lampadaire avec diffuseur réglable monté sur rail coulissant.
Structure en aluminium extrudé avec application de vernis lucide.
Led strip basse tension.

Lampada da terra con diffusore montato su binario scorrevole
regolabile a piacere. Struttura in estruso di alluminio verniciato lucido.
Led strip a bassa tensione.

Bodenleuchte, mit einem Diffusor auf einer Gleitschiene montiert,
beliebig regulierbar. Struktur aus glanzlackiertem Aluminiumdruckguss.
Led Leuchtstreifen mit Niederspannung.











Industrial language finds an unusual expression and plays on simple, clean lines. The tubular diffuser, sliced diagonally at both ends, acquires a new impetus. Formal purity for a floor lamp that is always up-to-date.

IT Il linguaggio industriale trova una singolare espressività e gioca con linee essenziali e nette. Il diffusore tubolare tagliato in diagonale alle due estremità assume nuovo slancio. Purezza formale per una lampada da terra sempre attuale.

FR Le langage industriel trouve une expression singulière et joue avec les lignes essentielles et nettes. Le diffuseur tubulaire coupé en diagonale aux deux extrémités prend un nouvel élan. Pureté formelle pour une lampe sur pied toujours actuelle.

D Die industrielle Sprache findet eine einzige Ausdrucksform und spielt mit einfachen und klaren Linien. Der röhrenförmige Lampenschirm, der an beiden Enden diagonal durchgeschnitten wurde, erlebt einen neuen Aufschwung. Formelle Reinheit für eine stets aktuelle Stehlampe.

Floor lamp with two lights for reading and ambient that can be dimmed. The light diffuser is a laser cut extruded Plexiglas tube, fixed into a satin finished or polished stainless steel base.

Lampada da terra dimmerabile a due luci, lettura e ambiente, con diffusore tubolare in Plexiglas tagliato a laser e fissato su base d'acciaio satinata o lucidata.

Lampadaire à deux sources dimmables et un variateur de lumière, pour la lecture et l'ambiance, avec un diffuseur tubulaire en Plexiglas extrudé et coupé laser, qui est fixé sur un socle satiné ou en acier poli.

Bodenleuchte mit zwei dimmbaren Glühlampen, die sowohl Leselicht als auch Umgebungslicht spendet. Der Diffusor ist eine extrudierte und lasergeschnittene Plexiglasröhre, welche wahlweise in einer satinierten oder aus Edelstahl polierten Basis fixiert werden kann.



E.T.A.

1996

floor
suspension p.182

technical information p.213

Guglielmo Berchicci



Craftsmanship and materials in a fascinating combination. A floor lamp in fibreglass shaped by hand. A sinuous object flooded with light that seems to arrive from faraway worlds to grace the space it occupies.

IT Artigianalità e materia in un incontro suggestivo. Una lampada da terra in vetroresina plasmata a mano. Un oggetto sinuoso che si illumina completamente e sembra provenire da mondi lontani, per abitare lo spazio con gentilezza.

FR Artisanat et matière dans une rencontre suggestive. Une lampe sur pied en fibre de verre modelé à la main. Un objet sinueux qui s'éclaire entièrement et semble provenir de mondes lointains, pour habiter l'espace avec gentillesse.

D Handwerklichkeit und Materie treffen auf wunderbare Weise aufeinander. Eine am Bodenstehende Lampe aus handgeformtem Fiberglas. Ein geschwungener Gegenstand, der sich vollständig erhellt und aus einer fernen Welt zu kommen scheint, um den Raum auf sanfte Weise auszufüllen.

Floor lamp. Handmade light diffuser in ecological fiberglass, metallic inner structure (removable for bulbs changing), dimmer.

Lampada da terra. Corpo diffusore in vetroresina ecologica lavorato a mano, struttura interna in metallo (rimovibile per la sostituzione delle lampadine), dimmer.

Lampadaire. Diffuseur en fibre de verre écologique fait à la main, structure intérieure en métal (détachable pour changer les ampoules), variateur de lumière.

Bodenleuchte. Handgefertigter Diffusor aus ökologischem Fiberglas, interne metallene Leuchtmittelhalterung (herausnehmbar um die Leuchtmittel auszuwechseln), Dimmer.

Tratto table

2025

table

floor p.20, suspension p.90, wall p.192

technical information p.216

Oliver Schick



A small masterpiece of elegance and functionality that brings light within reach. The diffuser appears almost suspended above the base, while the delicate curve of the structure enhances its lightness. An essential yet highly characterful stroke that spreads an intimate and serene atmosphere.

IT Un piccolo capolavoro di eleganza e funzionalità che presenta una luce a portata di mano. Il diffusore sembra quasi sospeso sopra la base, mentre la curva delicata della struttura ne enfatizza la leggerezza. Un tratto essenziale ma di grande carattere che diffonde un'atmosfera intima e serena.

FR Un petit chef-d'œuvre d'élégance et de fonctionnalité qui met la lumière à portée de main. Le diffuseur semble presque suspendu au-dessus de la base, tandis que la courbe délicate de la structure en souligne la légèreté. Un trait essentiel mais plein de caractère qui diffuse une atmosphère intime et sereine.

D Ein kleines Meisterwerk der Eleganz und Funktionalität, das das Licht greifbar macht. Der Diffusor scheint beinahe über der Basis zu schweben, während die sanfte Kurve der Struktur ihre Leichtigkeit unterstreicht. Ein essenzieller Strich mit großem Charakter, der eine intime und ruhige Atmosphäre verströmt.

Dimmable table lamp. Opal glass diffuser. Matte coated or brushed metal structure.

Lampada da tavolo dimmerabile. Diffusore in vetro opale. Struttura in metallo verniciato opaco o satinato.

Lampe à poser avec variateur. Diffuseur en verre opalin. Structure en métal peint mat ou satiné.

Dimmbare Tischleuchte. Schirm aus Opalglas. Struktur aus matt lackiertem oder satiniert Metall.





Jordi Pla

table
floor p.24, ceiling p.98

technical information p.214

The perfect balance between shape and function. With its simple but distinctive design, this table lamp features a diffuser with a magnet fastening, allowing it to be moved with precision, thus ensuring the right lighting wherever needed. The brightness of the light can be adjusted by the dimmer switch.

IT Il perfetto equilibrio tra forma e funzione. Con il suo design essenziale ma distintivo, questa lampada da tavolo dal diffusore fissato tramite un magnete, consente movimenti precisi, garantendo la giusta illuminazione dove serve. Il variatore in dotazione consente la regolazione dell'intensità luminosa.

FR Équilibre parfait entre forme et fonction. Avec son design à la fois essentiel et distinctif, cette lampe de table dont le diffuseur est fixé par un aimant permettant des ajustements précis pour un éclairage optimal. Le variateur intégré offre la possibilité de régler l'intensité lumineuse.

D Das perfekte Gleichgewicht von Form und Funktion. Mit ihrem essentiellen und doch unverwechselbaren Design ermöglicht diese Tischleuchte mit ihrem durch einen Magneten befestigten Diffusor präzise Bewegungen und sorgt für die richtige Beleuchtung dort, wo sie gebraucht wird. Mit dem mitgelieferten Dimmer lässt sich die Lichtintensität einstellen.

Dimmable table lamp. Die-cast varnished aluminium head.
Coated metal structure.

Lampada da tavolo dimmerabile. Testa in alluminio pressofuso verniciato. Struttura in metallo verniciato.

Lampe à poser avec variateur. Diffuseur en aluminium moulé peint.
Structure en métal peint.

Dimmbare Tischleuchte. Kopf aus Aluminiumdruckguss. Struktur aus Metall in Glanzlackoptik.







Poise

2021

Robert Dabi

table

floor p.32, ceiling p.126

technical information p.215



A circle of light and a metal rod. Slender, lightweight and adjustable up to 320 degrees, they can be moved as one to create ever-changing configurations. The solid T-shaped base acts as a counterweight. The rod is placed at a tangent to the circle, in acrobatic or static poses. An invitation for two-way interaction with the light.

IT Un cerchio di luce e un'asta in metallo. Sottili, leggeri e mobili fino a 320 gradi, danzano fra loro in configurazioni sempre diverse. A fare da contrappeso la solida base a T. L'asta è tangente al cerchio, in pose acrobatiche oppure statiche. Un invito a interagire con la luce in una relazione empatica.

FR Un cercle de lumière et une tige de métal. Fins, légers et mobiles jusqu'à 320 degrés, ils dansent l'un avec l'autre pour créer des chorégraphies toujours nouvelles. Une base solide en forme de T fait office de contrepoids. La tige est tangente au cercle et donne vie à des poses acrobatiques ou statiques. Une invitation à interagir avec la lumière dans une relation empathique.

D Ein Kreis aus Licht und eine Stange aus Metall. Fein, leicht und um bis zu 320 Grad drehbar, tanzen sie in stets neuen Konfigurationen miteinander. Das Gegengewicht dazu bildet die solide Basis in T-Form. Der Bügel ist eine Tangente zum Kreis und nimmt akrobatische oder statische Positionen ein. Eine Einladung, um mit dem Licht in einem empathischen Verhältnis zu interagieren.



Poise

table



Tatu, which means “three” in Swahili, consists of slimline triangular shapes. The lightweight, slimline structure frames the satin-finish glass light allowing it to shine through. Elegant contrasts between solid and hollow elements for a contemporary take on the classic table lamp, resulting in a unique, signature look.

IT Tatu, “tre” in lingua swahili, combina fra loro sottili forme triangolari. La struttura leggera e sottile custodisce il corpo luminoso in vetro satinato lasciandolo trasparire. Eleganti contrasti tra vuoto e pieno per una lettura contemporanea della classica abatjour, che diventa segno caratterizzante e unico.

FR Tatu, “trois” en langue swahili, associe entre elles des formes triangulaires très fines. La structure légère et fine protège le corps lumineux en verre satiné en le laissant transparaître. Contrastes élégants entre vide et plein pour une lecture contemporaine de l’abat-jour classique qui devient un signe caractérisant et unique.

D Tatu, “drei” in der Sprache Swahili, vereint feine Dreiecksformen miteinander. Die leichte und dünne Struktur beherbergt den Leuchtkörper aus satiniertem Glas und lässt ihn durchscheinen. Elegante Kontraste aus Fülle und Leere für eine moderne Version des klassischen Lampenschirms, der zu einem markanten und einzigartigen Kennzeichen wird.







Noé Duchaufour Lawrance

table

suspension p.152

technical information p.215

A beguiling, lightweight design for a table lamp that is reminiscent of the fascinating tradition of the Lanna. This ancient Thai population used to release hundreds of lanterns into the night sky during festivals. And it is as if one of these had floated down into the most sophisticated and contemporary interiors, recreating the magic with its warm, welcoming light.

IT Design seducente e leggero per una lampada che riprende l'affascinante tradizione dei Lanna. Questo antico popolo thailandese, nelle notti di festa, lascia librare fra le stelle centinaia di lanterne. Ed è come se una di queste si posasse negli interni più raffinati e contemporanei, creando una nuova magia con la sua luce calda e avvolgente.

FR Design séduisant et léger pour une lampe qui reprend la tradition fascinante des Lanna. Pendant les nuits de fête, cet antique peuple thaïlandais libère parmi les étoiles des centaines de lanternes. Et c'est comme si l'une d'entre elles se posait dans les intérieurs les plus raffinés et contemporains, en créant une nouvelle magie avec sa lumière chaude et enveloppante.

D Ein verführerisches und leichtes Design für eine Lampe, die die faszinierende Tradition der aufgreift. Dieses alte thailändische Volk lässt an Festnächten Hunderte Laternen in den Sternenhimmel steigen. Und es ist, als ob eine dieser Laternen in den raffiniertesten und modernsten Innenräumen landen würde und mit ihrem warmen und umhüllenden Licht neue Magie entstehen lässt.

70



Table lamp. Opal diffuser made of two layers of blown glass.
Metallic coated structure.

Lampada da tavolo. Diffusore in vetro opale incamiciato e soffiato.
Struttura in metallo verniciato.



Lampe à poser. Diffuseur en verre opalin soufflé double couche.
Structure en métal verni.

Tischleuchte. Schirm aus mundgeblasenem und zweischichtigem
Opalglas. Struktur aus Metall in Glanzlackoptik.



Ini Archibong

table

technical information p.214



The purity of Art Déco in the shapes. The allure of ancient Japanese ceramics in the pattern which envelops the body of the lamp. The freedom to merge styles and influences to create a one-of-a-kind object and the third firing technique to produce fine decoration in pure gold. A light, delicate design produced using multiple firings of the ceramic.

IT Purezza Art Déco nelle forme. Il fascino delle antiche ceramiche giapponesi nel pattern che avvolge il corpo della lampada. La libertà di mescolare stili e suggestioni per creare un oggetto unico e la tecnica del terzo fuoco per realizzare il prezioso decoro in oro zecchino. Un disegno leggero e delicato, eseguito grazie a cotture multiple della ceramica.

FR Pureté Art Déco dans les formes. Le charme des antiqués céramiques japonaises du modèle qui enveloppe le corps de la lampe. La liberté de mélanger des styles et des suggestions pour créer un objet unique et la technique du troisième feu pour réaliser la précieuse décoration en or pur. Un dessin léger et délicat, exécuté grâce à de multiples cuissons de la céramique.

D Die Reinheit des Art déco in den Formen. Der Zauber der alten Fliesen aus Japan im Muster, das den Korpus der Lampe umhüllt. Die Freiheit, Stile und Eindrücke zu vermischen, um einen einzigartigen Gegenstand entstehen zu lassen und die drei Brennvorgänge zu nutzen, um das hochwertige Dekor aus Dukatengold anzubringen. Ein leichtes und zartes Muster, das durch das mehrfache Brennen der Keramik entsteht.



Table lamp. Opal diffuser made of two layers of blown glass.
Enamel ceramic body decorated with the "third firing" technique.

Lampe à poser. Diffuseur en verre opalin soufflé double couche.
Corps en céramique émaillée et décorée avec la technique de "petit feu".

Lampada da tavolo. Diffusore in vetro opale incamiciato e soffiato.
Corpo in ceramica smaltata e decorata con la tecnica del "terzo fuoco".

Tischleuchte. Schirm aus mundgeblasenem und zweischichtigem Opalglas.
Email-Keramikkörper verziert mit der „Dreiphasenbrand“ Methode.

Kushi 10th

Alberto Saggia
& Valerio Sommella

2025

table

floor p.40, XL floor p.36, mobile/table p.80,
XL table p.78, ceiling p.172, suspension p.168

technical information p.215



Kushi 10th celebrates ten years of light and harmony. A new table version, true to the essence that made it iconic, renews the dialogue between matter and light. Soft, essential, versatile. It's the next chapter in a story that began ten years ago, when a stem and a sphere met for the first time.

IT Kushi 10th celebra dieci anni di luce e armonia. Una nuova versione da tavolo fedele all'essenza che l'ha resa iconica, rinnova il dialogo tra materia e luce. Morbida, essenziale, trasversale. È il prossimo capitolo di una storia iniziata dieci anni fa, quando uno stelo e una sfera si sono incontrati per la prima volta.

FR Kushi 10th célèbre dix ans de lumière et d'harmonie. Une nouvelle version de lampe de table, fidèle à l'essence qui l'a rendue iconique, renouvelle le dialogue entre la matière et la lumière. Douce, essentielle, transversale. C'est le prochain chapitre d'une histoire commencée il y a dix ans, lorsque une tige et une sphère se sont rencontrées pour la première fois.

D Kushi 10th feiert zehn Jahre Licht und Harmonie. Eine neue Tischversion, die der Essenz treu bleibt, die sie ikonisch gemacht hat, erneuert den Dialog zwischen Material und Licht. Sanft, essenziell, vielseitig. Dies ist das nächste Kapitel einer Geschichte, die vor zehn Jahren begann, als sich ein Stiel und eine Kugel zum ersten Mal begegneten.

Table lamp with adjustable colour temperature and light intensity. Opal diffuser made of two layers of mouth blown glass. Metallic body available in three coating finishes: black, copper and brass.

Lampada da tavolo con temperatura colore e intensità della luce variabili. Diffusore in vetro opale incamicciato e soffiato. Struttura in metallo verniciato in tre versioni: nero, rame e ottone.

Lampe à poser avec variateur pour la température de couleur et l'intensité lumineuse. Diffuseur en verre opalin soufflé double couche. Corps en métal peint disponible en trois finitions : noir, cuivre ou laiton.

Farbtemperatur und Lichtintensität. Schirm aus Opalglas, mundgeblasen und zweischichtig. Struktur aus Metall in drei Glanzlackfarben lieferbar: Schwarz, Kupfer und Messing.





Kushi XL table

Alberto Saggia
& Valerio Sommella

2019

table

floor p.40, XL floor p.36, 10th p.74,
mobile/table p.80, ceiling p.172, suspension p.168

technical information p.215

A perfectly balanced contrast in shapes and materials. The clear-cut, understated metal rod pierces the soft glass diffuser. Kushi, in the XL version, amplifies the sensation of balance and purity.

IT Un contrasto di forme e materiali perfettamente calibrato. L' asta in metallo, netta e asciutta, attraversa il morbido diffusore in vetro. Kushi nella versione XL amplifica le sensazioni di equilibrio e purezza.

FR Un contraste de formes et de matériaux parfaitement équilibré. La tige métallique, nette et sèche, traverse le diffuseur en verre. La version Kushi XL amplifie les sensations d'équilibre et de pureté.

D Ein perfekt ausgewogener Kontrast aus Formen und Materialien. Die Stange aus Metall, klar und einfach, durchquert den zarten Lampenschirm aus Glas. Kushi verstärkt in der Version XL die Gefühle Gleichgewicht und Reinheit.

78



Dimmable table lamp. Opal diffuser made of two layers of mouth blown glass. Metallic body available in three coating finishes: black, copper and brass.

Lampada da tavolo dimmerabile. Diffusore in vetro opale incamiciato e soffiato. Struttura in metallo verniciato in tre versioni: nero, rame e ottone.

Lampe à poser avec variation de lumière. Diffuseur en verre opalin soufflé double couche. Corps en métal verni disponible en trois finitions: noir, cuivre et laiton.

Dimmbare Tischleuchte. Schirm aus Opalglas, mundgeblasen und zweischichtig. Struktur aus Metall in drei Glanzlackfarben lieferbar: Schwarz, Kupfer und Messing.



Kushi table/mobile

Alberto Saggia
& Valerio Sommella

2015

table

floor p.40, XL floor p.36, 10th p.74,
XL table p.78, ceiling p.172, suspension p.168

technical information p.215

The round shape of the soft-feel glass diffuser. The strength of the metal rod which runs through it. A new balance for a statement lamp. Even in the portable version, to take with you wherever you go, from the living room to the terrace, study or bedroom.

IT La rotondità del diffusore in vetro delicato al tatto. Il rigore dell'asta in metallo che lo attraversa. Una nuova armonia per una lampada di carattere. Anche nell'originale versione mobile, da portare sempre con sé, dal living, alla terrazza, dallo studio, alla zona notte.

FR Le caractère rond du diffuseur en verre délicat au toucher. La rigueur de la tige en métal qui le traverse. Une nouvelle harmonie pour une lampe de caractère. Également dans la version mobile originale, à emporter partout avec soi, du salon à la terrasse, du bureau à la chambre.

D Die Rundlichkeit des Lampenschirms aus Metall fühlt sich sanft an. Die Starre der Stange aus Metall, die den Lampenschirm durchquert. Eine neue Harmonie für eine stilvolle Lampe. Auch in der originellen mobilen Version, die Sie überallhin mitnehmen können - vom Wohnzimmer auf die Terrasse, vom Studio ins Schlafzimmer.

80

Table lamp and table lamp with rechargeable battery.
Opal diffuser made of two layers of mouth blown glass. Metallic body available in three coating finishes: black, copper and brass.

Lampada da tavolo e lampada da tavolo con batteria ricaricabile.
Diffusore in vetro opale incamiciato e soffiato. Struttura in metallo verniciato in tre versioni: nero, rame e ottone.

Lampe à poser et lampe à poser avec batterie rechargeable.
Diffuseur en verre opalin soufflé double couche. Corps en métal verni disponible en trois finitions: noir, cuivre et laiton.

Tischleuchte und Tischleuchte mit Akku. Schirm aus Opalglas, mundgeblasen und zweischichtig. Struktur aus Metall in drei Glanzlackfarben lieferbar: Schwarz, Kupfer und Messing.







Atomium

2006

Hopf&Wortmann
- Büro Für Form

table

suspension p.180, wall p.206

technical information p.214



The luminous reinterpretation of the historic architectural symbol of Brussels, created for Expo in 1958. A large, versatile lamp with a hybrid use that can be placed freely on the table or the floor, emanating a soft light in all directions.

IT Reinterpretazione luminosa della storica architettura simbolo di Bruxelles, realizzata per l'Esposizione Universale del 1958. Lampada versatile e dall'utilizzo ibrido, con le sue dimensioni importanti si posiziona liberamente sul tavolo o anche a terra, emanando una luce multidirezionale e soffusa.

FR Réinterprétation lumineuse de l'architecture historique, symbole de la ville de Bruxelles, réalisée pour l'Exposition universelle de 1958. Lampe polyvalente et à l'utilisation hybride, avec ses dimensions importantes, elle se positionne librement sur la table ou également au sol, en diffusant une lumière dans toutes les directions et tamisée.

D Eine strahlende Neuinterpretation der historischen Architektur, die das Symbol Brüssels ist, errichtet für die Weltausstellung 1958. Eine vielseitig einsetzbare Lampe, die dank ihrer auffälligen Volumen frei am Tisch oder auch am Boden aufgestellt werden kann und Licht in mehrere Richtungen diffus abgibt.

Table and floor lamp with rotational-moulded polyethylene diffuser and inner structure with six light sources fixed on steel coil springs.

Lampada da tavolo e da terra con diffusore in polietilene stampato in rotazionale e struttura interna a sei luci montate su molle tensionate in acciaio.

Lampe à poser et lampadaire avec un diffuseur en polyéthylène imprimé en rotoroulage et une structure intérieure à six luminaires placées sur des ressorts tensionnés en acier.

Tisch- und Bodenleuchte mit Polyethylendiffusor im Rotationsgussverfahren hergestellt, innen Federstruktur aus Stahl mit sechs Lampen.

In Mars, light becomes the starting point of a composition where every shape finds its own dimension. Two diffusers orbit in suspension, accompanied by volumes that sketch invisible forces and geometries in the air. Each element seeks the other, finds its balance, and forms a system where gravity and lightness converse in silence. Mars Suspension captures that rare moment in which matter and light reach a harmony that feels scripted, inevitable, poetic.

IT In Mars, la luce diventa il punto di partenza di una composizione in cui ogni forma trova la propria dimensione. Due diffusori orbitano sospesi, accompagnati da volumi che disegnano forze invisibili e geometrie nell'aria. Ogni elemento cerca l'altro, trova il proprio equilibrio e compone un sistema dove gravità e leggerezza si parlano in silenzio. Mars Suspension cattura quel momento raro in cui materia e luce raggiungono un'armonia che sembra scritta, inevitabile, poetica.

FR Dans Mars, la lumière devient le point de départ d'une composition où chaque forme trouve sa propre dimension. Deux diffuseurs orbitent en suspension, accompagnés de volumes qui dessinent des forces invisibles et des géométries dans l'air. Chaque élément cherche l'autre, trouve son équilibre et compose un système où gravité et légèreté dialoguent en silence. Mars Suspension capture ce moment rare où matière et lumière atteignent une harmonie qui semble écrite, inévitable et poétique.

D Bei Mars wird das Licht zum Ausgangspunkt einer Komposition, in der jede Form ihre eigene Dimension findet. Zwei Diffusoren kreisen schwebend, begleitet von Volumen, die unsichtbare Kräfte und Geometrien in die Luft zeichnen. Jedes Element sucht das andere, findet sein Gleichgewicht und bildet ein System, in dem Schwerkraft und Leichtigkeit lautlos miteinander sprechen. Mars Suspension fängt jenen seltenen Moment ein, in dem Materie und Licht eine Harmonie erreichen, die geschrieben, unvermeidlich und poetisch erscheint.







Tratto suspension

2025

suspension

floor p.20, table p.54, wall p.192

technical information p.222

Oliver Schick

On a stage where rigor and creativity share the spotlight, suspended lines like marks in space create geometries that adapt to it without imposing themselves. Each structure is a light and simple stroke that transforms light into an expressive language. The essential evolves and never ceases to amaze.

IT In un palcoscenico dove rigore e creatività condividono la scena, linee sospese come segni nello spazio creano geometrie che si adattano senza imporsi. Ogni struttura è un tratto leggero e semplice che trasforma la luce in un linguaggio espressivo. L'essenziale si evolve e non smette mai di stupire.

FR Sur une scène où rigueur et créativité partagent la vedette, des lignes suspendues telles des traits dans l'espace créent des géométries qui s'adaptent sans s'imposer. Chaque structure est un trait léger et simple qui transforme la lumière en un langage expressif. L'essentiel évolue et ne cesse jamais d'étonner.

D Auf einer Bühne, auf der Strenge und Kreativität gemeinsam die Szene gestalten, zeichnen schwebende Linien wie Zeichen im Raum Geometrien, die sich anpassen, ohne sich aufzudrängen. Jede Struktur ist ein leichter, einfacher Strich, der das Licht in eine ausdrucksstarke Sprache verwandelt. Das Wesentliche entwickelt sich weiter – und hört niemals auf zu überraschen.

90

Suspension lamp. Opal glass diffuser. Matte coated or brushed metal structure, available in two sizes.

Suspension. Diffuseur en verre opalin. Structure en métal peint mat ou satiné, deux longueurs sont disponibles.

Lampada a sospensione. Diffusore in vetro opale. Struttura in metallo verniciato opaco o satinato, disponibile in due diverse lunghezze.

Pendelleuchte. Schirm aus Opalglas. Struktur aus matt lackiertem oder satiniert Metall erhältlich in zwei verschiedenen Längen.





Tratto suspension



Polar

2025

suspension
wall p.188

technical information p.221

Yonoh Creative Studio



Light that inspires, space in transformation. Polar is the essence of intelligent design, where functionality and versatility meet in a unique modular system. Its interchangeable metal arms create luminous configurations around a central axis, forming pure geometries that fill the space. A creative exercise that illuminates and shapes new visions.

IT Luce che ispira, spazio che si trasforma. Polar è l'essenza del design intelligente, dove funzionalità e versatilità si incontrano in un sistema modulare unico. I suoi bracci metallici intercambiabili disegnano configurazioni luminose attorno a un asse centrale creando geometrie pure che riempiono l'ambiente. Un esercizio creativo che illumina e dà forma a nuove visioni.

FR Une lumière qui inspire, un espace qui se transforme. Polar est l'essence du design intelligent, où fonctionnalité et polyvalence se rencontrent dans un système modulaire unique. Ses bras métalliques interchangeables dessinent des configurations lumineuses autour d'un axe central, créant des géométries pures qui remplissent l'espace. Un exercice créatif qui éclaire et donne forme à de nouvelles visions.

D Licht, das inspiriert – Raum, der sich verwandelt. Polar ist die Essenz intelligenten Designs, bei dem Funktionalität und Vielseitigkeit in einem einzigartigen modularen System zusammenfinden. Seine austauschbaren Metallarme gestalten leuchtende Kompositionen um eine zentrale Achse und erzeugen pure Geometrien, die den Raum erfüllen. Ein kreatives Experiment, das Licht spendet und neue Visionen formt.

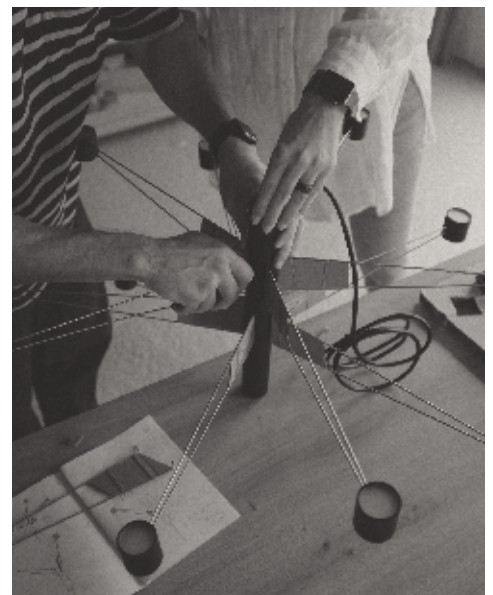

Suspension lamp. Painted polymer structure and stainless steel arms.

Suspension. Structure en polymère peint et bras en acier inoxydable.

Lampada a sospensione. Struttura in polimero verniciato e bracci in acciaio inossidabile.

Pendelleuchte. Struktur aus lackiertem Polymer und Armen aus rostfreiem Stahl.





Bird ceiling

2024

ceiling

floor p.24, table p.58

technical information p.216

Jordi Pla



A lamp that makes a statement through its size and simplicity. The metal rods of varying lengths, that can be combined in different ways, are connected by a magnet to a spotlight. Whether used at home or for lighting in a commercial setting, Bird Ceiling subtly illuminates spaces.

IT Un prodotto caratterizzato per le sue proporzioni e la sua semplicità. Le aste in metallo di diverse lunghezze combinabili fra loro sono collegate ad un faretto tramite un elemento magnetico. Che sia utilizzata in un ambiente domestico o come punto luce in contesti commerciali, Bird Ceiling consente di valorizzare gli spazi con la giusta discrezione.

FR Un produit caractérisé par ses proportions et sa simplicité. Des tiges métalliques de différentes longueurs combinables entre elles sont reliées à un projecteur grâce à un élément magnétique. Que ce soit dans un cadre domestique ou commercial, la discrétion élégante de la Bird Ceiling met en valeur les espaces avec subtilité.

D Ein Produkt, das sich durch seine Proportionen und Schlichtheit auszeichnet. Unterschiedlich lange, kombinierbare Metallstangen werden über ein magnetisches Element mit einem Strahler verbunden. Ob im häuslichen Umfeld oder als Strahler im gewerblichen Bereich, Bird Ceiling ermöglicht es, Räume mit dem richtigen Maß an Diskretion aufzuwerten.



99

Ceiling lamp. Die-cast varnished aluminium head. Coated metal structure available in four lengths.

Plafonnier. Tête en aluminium moulé peint. Structure en métal peint. Quatre longueurs différentes de tige disponibles.

Lampada a plafone. Testa in alluminio pressofuso verniciato. Struttura in metallo verniciato disponibile in quattro diverse lunghezze.

Deckenleuchte. Kopf aus Aluminiumdruckguss. Struktur aus Metall erhältlich in vier verschiedenen Längen.



Bird ceiling

ceiling



Kate 43 suspension

2026

Francesca Smiraglia

suspension

suspension p.106, ceiling p.110

technical information p.218

Kate's unconventional spirit becomes compact. A ring on the tensioned cable frees the tilted diffuser, orienting it in any direction to cast direct and diffused light. Technical precision and expressive gesture meet: any colour and any angle become a unique expression of space. Alone or in composition, Kate 43 carries the unmistakable signature of its family.

IT Lo spirito anticonvenzionale di Kate si fa compatto. Un anello sul cavo tensionato libera il diffusore inclinato, orientandolo in ogni direzione per dirigere luce diretta e diffusa. Precisione tecnica e gesto espressivo si incontrano: qualsiasi colore e qualsiasi angolazione diventano espressione unica dello spazio. Sola o in composizione, Kate 43 porta con sé il segno inconfondibile della famiglia.

FR L'esprit anticonformiste de Kate devient compact. Un anneau sur le câble tendu libère le diffuseur incliné, l'orientant dans toutes les directions pour projeter une lumière directe et diffuse. Précision technique et geste expressif se rencontrent : chaque couleur et chaque angle deviennent une expression unique de l'espace. Seule ou en composition, Kate 43 porte l'empreinte reconnaissable de sa famille.

D Der unkonventionelle Geist von Kate wird kompakt. Ein Ring am gespannten Kabel befreit den geneigten Diffusor und richtet ihn in jede Richtung aus, um direktes und diffuses Licht zu lenken. Technische Präzision und Ausdrucksgeste treffen aufeinander: Jede Farbe und jeder Winkel werden zum einzigartigen Ausdruck des Raumes. Allein oder in Komposition trägt Kate 43 die unverwechselbare Signatur ihrer Familie.

102

Suspension lamp with opal diffuser. Painted aluminium structure, available in custom colours on request.

Suspension avec diffuseur opalin. Structure en aluminium peint, disponible en différentes couleurs sur demande.

Lampada a sospensione con diffusore opalino. Struttura in alluminio verniciato, disponibile in diverse colorazioni su richiesta.

Pendelleuchte mit opalem Diffusor. Lackierte Aluminiumstruktur, in verschiedenen Farben auf Anfrage erhältlich.







Kate suspension

2024

suspension

43 suspension p.102, ceiling p.110

technical information p.218

Francesca Smiraglia



Key word: unconventional. The solid conical shape surrounds and diffuses the intense light of the Kate lamp. In the suspension version, three-dimensional plays and perspectives become an invitation to create a unique setting.

IT Parola chiave: anticonvenzionale. La geometria solida come quella del cono, asseconda e diffonde la luce intensa di Kate. Nella versione a sospensione i giochi tridimensionali e prospettici diventano un invito al rendere l'ambiente unico.

FR Mot clé : non conventionnelle. Sa géométrie solide en forme de cône soutient et diffuse une lumière intense. En version suspendue, elle crée des jeux tridimensionnels et de perspective, transformant ainsi l'espace en une pièce unique et captivante.

D Schlüsselwort: unkonventionell. Die solide, kegelförmige Geometrie unterstreicht und verbreitet das intensive Licht von Kate. In der Hängeversion laden die dreidimensionalen und perspektivischen Spiele dazu ein, den Raum einzigartig zu gestalten.





Francesca Smiraglia

Architectural forms and unconventional dimensions. The headgear worn by the Duchess of Cambridge for the 70th anniversary of the English jubilee inspires Kate, the ceiling light that rewrites the perceptual rules of space. This conical lamp is positioned on the ceiling with an inclination of 15 degrees in order to diffuse the light in an unexpected way.

IT Forme architettoniche e dimensioni non convenzionali. Il copricapo sfoggiato dalla duchessa di Cambridge per i 70 anni del giubileo inglese, ispira Kate, la plafoniera che riscrive le regole percettive dello spazio. Questa lampada dalla forma conica è posizionata a soffitto con un'inclinazione di 15 gradi in modo da diffondere la luce in maniera inaspettata.

FR Des formes architecturales et dimensions non conventionnelles. La coiffe portée par la duchesse de Cambridge pour le 70e anniversaire du Jubilé britannique a inspiré Kate, le plafonnier qui réécrit les règles de perception de l'espace. Cette lampe en forme de cône est positionnée au plafond avec un angle de 15 degrés afin de diffuser la lumière de manière inattendue.

D Architektonische Formen und unkonventionelle Dimensionen. Der Kopfschmuck, den die Herzogin von Cambridge zum 70. Jahrestag des britischen Thronjubiläums trug, inspirierte Kate, die Deckenleuchte, die die Wahrnehmungsregeln des Raums neu schreibt. Die kegelförmige Leuchte ist in einem Winkel von 15 Grad an der Decke angebracht, um das Licht auf unerwartete Weise zu streuen.



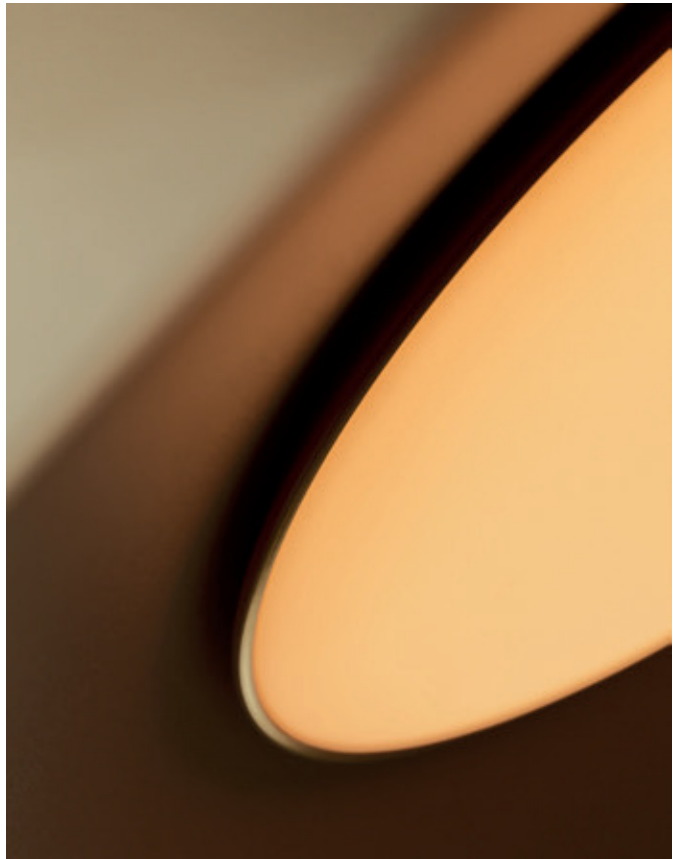
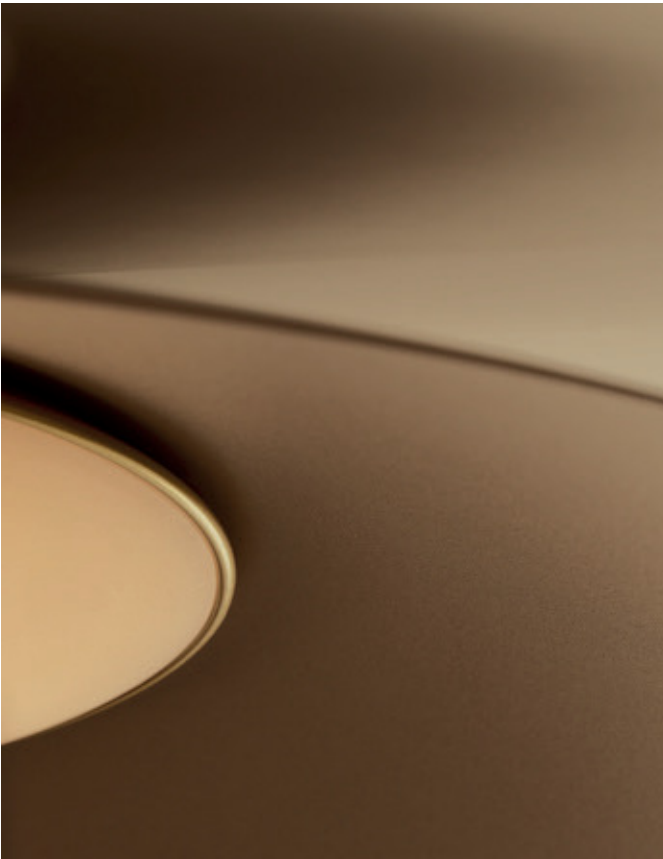



Shulab

suspension

technical information p.220



Unconditional freedom and ability to adapt to a stimulating environment and changing needs. This is the common denominator between Motus and a skill sport such as vertical wall climbing. Press and release. A single interaction, a simple movement. Motus slides along its power cord, adjusting to different heights and supporting itself thanks to its own weight.

IT Libertà incondizionata e capacità di adattarsi all'ambiente, ricco di stimoli ed esigenze mutevoli. Questo è il comune denominatore tra Motus e uno sport di abilità come l'arrampicata su parete verticale. Premi e rilascia. Un'unica interazione, un semplice movimento. Motus scorre lungo il proprio cavo di alimentazione regolandosi ad altezze diverse e sostenendosi grazie al suo stesso peso.

FR Une liberté inconditionnelle et la capacité de s'adapter à l'environnement, plein de stimuli et de besoins changeants. C'est le dénominateur commun entre Motus et un sport d'adresse tel que l'escalade de parois verticales. Appuyer et relâcher. Une seule interaction, un mouvement simple. Motus glisse le long de son propre câble d'alimentation, s'ajuste à différentes hauteurs et se soutient grâce à son propre poids.

D Bedingungslose Freiheit und die Fähigkeit, sich an die Umgebung anzupassen, die voller Reize und wechselnder Bedürfnisse ist. Das ist der gemeinsame Nenner zwischen Motus und einer Geschicklichkeitssportart wie dem Klettern an vertikalen Wänden. Drücken und Loslassen. Eine einzige Interaktion, eine einfache Bewegung. Motus gleitet entlang seines eigenen Stromkabels, stellt sich auf verschiedene Höhen ein und trägt sich selbst durch sein eigenes Gewicht.

115

Suspension lamp with adjustable height. Opal glass diffuser. Metallic structure available in three coating finishes.

Lampada a sospensione con altezza regolabile. Diffusore in vetro opale. Struttura in metallo verniciato disponibile in tre finiture.

Suspension réglable en hauteur. Diffuseur en verre opalin. Structure en métal verni disponible en trois finitions.

Pendelleuchte mit verstellbarer Höhe. Schirm aus Opalglas. Struktur aus Metall in drei Glanzlackfarben lieferbar.



Motus

suspension



Studio Shuu

suspension

technical information p.218

Kooi is inspired by Chinese Shan shui painting and conveys its philosophy. Thanks to the contrast between the glass diffuser and the metal frame, lights and shadows become the protagonists of continuous visual effects and unprecedented changes of perspective. Glass and metal. Light and heavy. Black and white. The Shan shui spirit becomes a suspension lamp.

IT Kooi si ispira alla pittura cinese Shan shui e ne veicola la filosofia. Grazie al contrasto tra il diffusore in vetro e la struttura in metallo a fare da cornice, luci e ombre diventano le protagoniste di continui effetti visivi e inediti cambi di prospettiva. Vetro e metallo. Leggero e pesante. Bianco e nero. Lo spirito Shan shui si fa lampada a sospensione.

FR Kooi s'inspire de la peinture chinoise Shanshui et en transmet la philosophie. Grâce au contraste entre le diffuseur en verre et le cadre métallique, l'ombre et la lumière deviennent les protagonistes d'effets visuels continus et de changements de perspective sans précédent. Verre et métal. Léger et lourd. Noir et blanc. L'esprit Shanshui devient une lampe suspendue.

D Kooi ist von der chinesischen Shan-Shui-Malerei inspiriert und vermittelt deren Philosophie. Dank des Kontrasts zwischen dem Glasdiffusor und dem Metallrahmen werden Licht und Schatten zu Protagonisten kontinuierlicher visueller Effekte und noch nie dagewesener Perspektivwechsel. Glas und Metall. Leicht und schwer. Schwarz und Weiß. Der Geist von Shan Shui wird zu einer Hängeleuchte.

118

Suspension lamp. Transparent glass diffuser and metal coated structure.

Lampada a sospensione. Diffusore in vetro trasparente e struttura in metallo verniciato.

Suspension lamp. Transparent glass diffuser and metal coated structure.

Pendelleuchte. Transparenter Glasdiffusor und beschichtete Metallstruktur.







Sling

2023

Chris Basias

suspension

technical information p.221



A single unipolar cable transfers current and supports multiple light sources. Like a slingshot in the open air, this cable projects light installations, giving life to spectacular geometries and configurations that are always unexpected. Straight from our childhood, Sling plays with simplicity and endless variables.

IT Un unico cavo unipolare trasferisce la corrente e supporta sorgenti luminose multiple. Come una fionda all'aria aperta, questo cavo proietta installazioni di luce, dando vita a geometrie spettacolari e configurazioni sempre inaspettate. Direttamente dalla nostra infanzia, Sling gioca con semplicità e infinite variabili.

FR Un seul câble unipolaire transfère le courant et supporte plusieurs sources lumineuses. Comme une fronde à l'air libre, ce câble projette des installations lumineuses, créant des géométries spectaculaires et des configurations toujours inattendues. Tout droit sorti de notre enfance, Sling joue avec la simplicité et les variables infinies.

D Ein einziges unipolares Kabel überträgt Strom und unterstützt mehrere Lichtquellen. Wie eine Schleuder im Freien projiziert dieses Kabel Lichtinstallationen, die spektakuläre Geometrien und immer wieder unerwartete Konfigurationen schaffen. Direkt aus unserer Kindheit spielt Sling mit Einfachheit und unendlichen Variablen.



Sling

suspension



Poise ceiling

2022

Robert Dabi

ceiling

floor p.32, table p.62

technical information p.221

In Poise, human curiosity and the interaction with light source, are encouraged by the flexible section between frame and the circle, allowing the latter to be moved into any position. A vitality capable of creating ever-changing configurations defying gravity.

IT In Poise, la curiosità e l'interazione umana con la sorgente luminosa sono incoraggiate dalla sezione flessibile tra l'asta e l'anello, che consente di spostare quest'ultimo in qualsiasi posizione. Un dinamismo che sfida la forza di gravità per creare configurazioni mutevoli.

FR Sur Poise, la curiosité et l'interaction humaine avec la source lumineuse sont encouragées par la section flexible entre la tige et le cercle, qui permet de déplacer ce dernier dans n'importe quelle position. Un dynamisme qui défie la force de gravité pour créer des configurations changeantes.

D Bei Poise werden die Neugier und die menschliche Interaktion mit der Lichtquelle durch den flexiblen Abschnitt zwischen Stab und Ring gefördert, der es ermöglicht, letzteren in jede Position zu bewegen. Eine Dynamik, die der Schwerkraft trotzt, um veränderbare Konfigurationen zu schaffen.

126



Ceiling lamp. Flexible tube coated in technical fabric.
Matt black metallic diffuser and structure.

Lampada a plafone. Tubo flessibile rivestito in tessuto tecnico.
Diffusore e struttura in metallo nero opaco.

Plafonnier. Tube flexible habillé de tissu technique.
Diffuseur et structure en métal noir mat.

Wandleuchte. mit Gewebe aus Stoff überzogener Schlauch.
Diffusor und Struktur aus mattschwarzem Metall.



Chris Basias

suspension/ceiling

technical information p.217



“Floating Leaves Out of the Window”. The metallic disc of the lamp imitates the shape of the leaves of a tree, blown by the wind. With or without light, the elements can be combined to make touching installations. Playing with shadows and lights, Flow reproduces the dance of nature on a windy day.

IT “Floating Leaves Out of the Window”. Foglie danzanti fuori dalla finestra. Come le foglie di un albero portate dal vento, il disco metallico della lampada ne imita la forma. Con o senza luce, gli elementi compositivi possono essere combinati per creare installazioni suggestive. Giocando con ombre e luci, Flow riproduce la danza della natura in una giornata ventosa.

FR “Floating Leaves Out of the Window”. Feuilles dansantes à travers la fenêtre. Comme les feuilles d'un arbre portées par le vent, le disque métallique de la lampe en imite la forme. Avec ou sans lumière, les éléments de composition peuvent être combinés pour créer des installations suggestives. En jouant avec les ombres et les lumières, Flow reproduit la danse de la nature pendant une journée venteuse.

D “Floating Leaves Out of the Window“. Tanzende Blätter vor dem Fenster. Wie die vom Wind verwehten Blätter eines Baumes imitiert die Metallscheibe der Leuchte dessen Form. Mit oder ohne Licht lassen sich die kompositorischen Elemente zu suggestiven Installationen kombinieren. Durch das Spiel mit Licht und Schatten imitiert Flow den Tanz der Natur an einem windigen Tag.

Suspension and ceiling lamp. Opal diffuser made of two layers of blown glass. Metallic coated structure.

Lampada a sospensione e da soffitto. Diffusore in vetro opale soffiato incamiciato. Struttura in metallo verniciato.

Suspension et plafonnier. Diffuseur en verre opalin soufflé double couche. Structure en métal verni.

Pendelleuchte und Wandleuchte. Schirm aus mundgeblasenem und zweischichtigem Opalglas. Struktur aus lackiertem Metall.





Like Ariadne donates Theseus a thread so that he could retrace his way out of the labyrinth of the Minotaur, Mitos goes along with light in domestic and public environments. This system of adjustable spotlights transfers an unusual eclecticism over the ceiling, enhancing the ambience of the scene.

IT Come Arianna dona a Teseo il filo per trovare la via d'uscita dal labirinto del Minotauro, Mitos accompagna la luce nelle scene domestiche e contract. Questo sistema di faretti orientabili trasferisce un insolito eclettismo nei soffitti esaltando il design degli interni.

FR Comme Ariane donne à Thésée le fil pour trouver la sortie du labyrinthe du Minotaure, Mitos accompagne la lumière dans les scènes résidentielles et contract. Ce système de spots orientables transfère un éclectisme insolite dans les plafonds et exalte ainsi le design des intérieurs.

D Wie Ariadne Theseus den Faden gibt, um den Weg aus dem Labyrinth des Minotaurus zu finden, begleitet Mitos das Licht in häuslichen und geschäftlichen Umgebungen. Dieses System verstellbarer Spots überträgt einen ungewöhnlichen Eklektizismus auf die Decken und wertet das Innendesign auf.

132

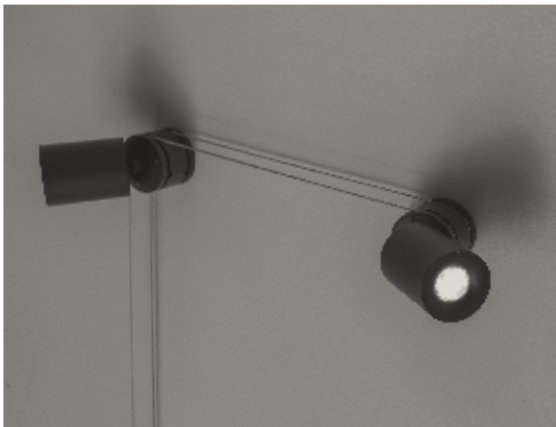

System of adjustable spotlights. Metallic coated structure.

Sistema di faretti orientabili. Struttura in metallo verniciato.

Système de spots réglables. Structure en métal peint.

Verstellbare Spotlichte. Opalglas. Struktur aus lackiertem Metall.



Francesca Smiraglia

A harmonious synthesis of form and function is traced by two linear elements of different sizes that frame the white diffuser overlapping each other like the petals of a flower. Thanks to the different combinations of finishes, Dala Linear integrates elegantly into collective and residential spaces.

IT Un connubio armonico tra forma e funzione è tracciato da due elementi lineari di differenti dimensioni che incorniciano il diffusore bianco sovrapponendosi tra loro come petali di un fiore. Dala Linear, grazie alle diverse combinazioni di finiture, si integra elegantemente negli spazi collettivi e residenziali.

FR Une fusion entre forme et fonction est tracée par deux éléments linéaires de différentes tailles qui encadrent le diffuseur blanc en se superposant les uns sur les autres comme les pétales d'une fleur. Grâce aux différentes combinaisons de finitions, Dala Linear s'intègre élégamment dans les espaces collectifs et résidentiels.

D Eine harmonische Verbindung zwischen Form und Funktion wird durch zwei lineare Elemente unterschiedlicher Größe nachgezeichnet, die den weißen Streukörper umrahmen, der sich wie die Blütenblätter einer Blume überlappt. Dank der verschiedenen Kombinationen von Oberflächen fügt sich Dala Linear elegant in Gemeinschafts- und Wohnräume ein.

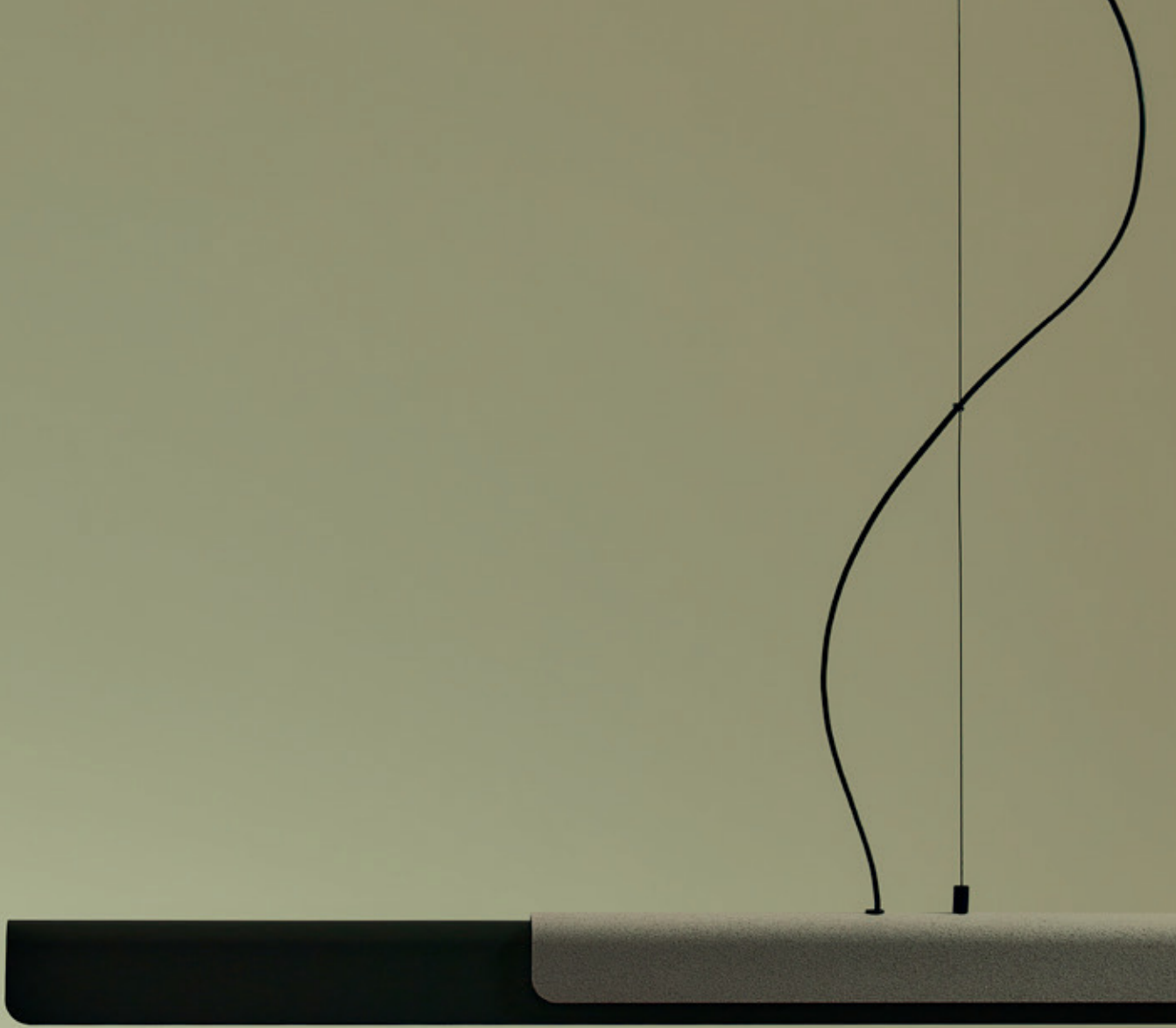



Dala linear

suspension





Dala linear

suspension

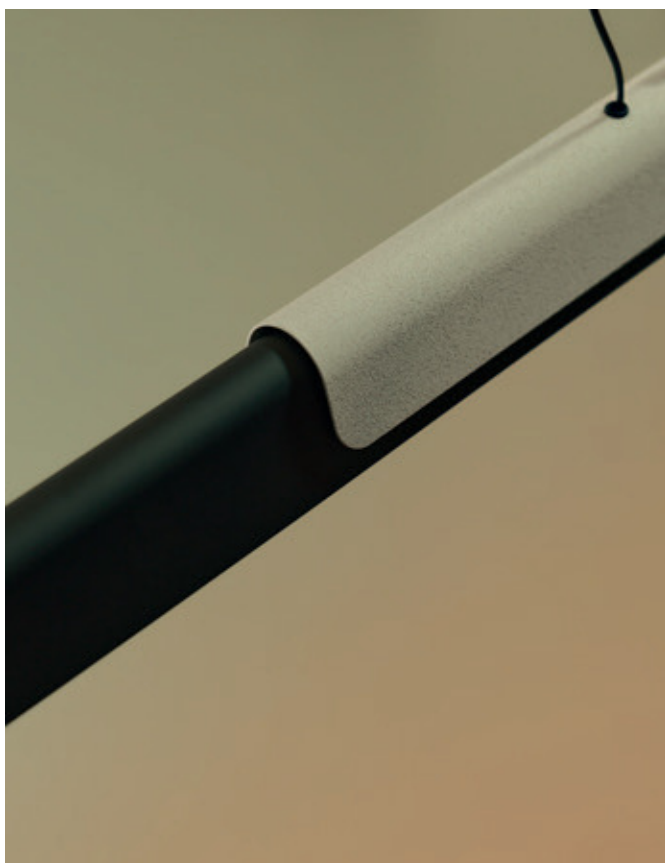

Francesca Smiraglia



Highly decorative with an architectural look, Dala blends fluid lines with a strong design. The two outer metal casings wrap around the large diffuser, overlapping like the petals of a flower. In two different sizes, featuring a sophisticated contrast in colours, reminiscent of the natural shape of the flower's corolla which envelops the light.

IT Decorativa e insieme architettonica, Dala associa segno fluido e progettazione rigorosa. Le due scocche metalliche circondano il grande diffusore, sovrapponendosi fra loro come i petali di un fiore. In due diverse dimensioni e in un raffinato contrasto di colori, riprendono il movimento naturale di una corolla che abbraccia la luce.

FR A la fois décoratif et architectural, Dala combine des lignes fluides avec un design rigoureux. Les deux coques métalliques entourent le grand diffuseur, se chevauchant comme les pétales d'une fleur. Dans deux tailles, avec un contraste de couleurs raffinés, elles rappellent le mouvement naturel d'une corolle qui embrasse la lumière.

D Dekorativ und gleichzeitig architektonisch, vereint Dala ein fließendes Zeichen mit einer strengen Projektplanung. Die beiden Metallgehäuse umgeben den großen Lampenschirm und überlappen wie die Blütenblätter einer Blume. In zwei unterschiedlichen Größen und einem raffinierten Farbkontrast nehmen sie die natürliche Bewegung einer Blütenkrone auf, die das Licht umhüllt.



Dala

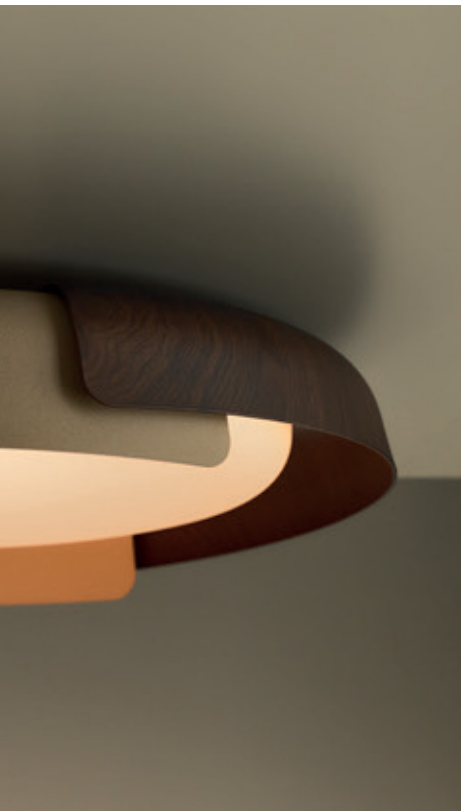

ceiling

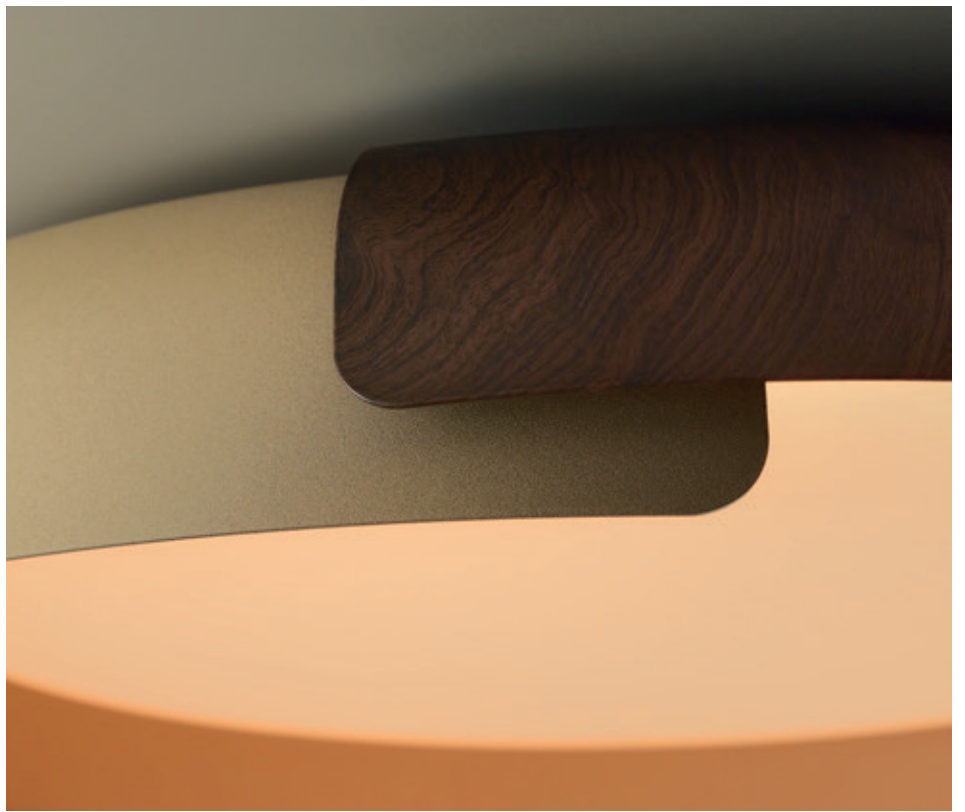

Noé Duchaufour Lawrance

suspension

technical information p.222

Light/nature. Structure/life. Sculpture/movement. Viceversa. Multiple readings for a unique object. A simple rotation and the suspended lamp suddenly makes space for plant elements. Bright vertical gardens take shape. Dreamlike and vibrant scenes, which reconnect the inhabited space with the breath of greenery.

IT Luce/natura. Struttura/vita. Scultura/movimento. Viceversa. Molteplici letture per un oggetto unico. Una semplice rotazione e la lampada a sospensione può accogliere a sorpresa elementi vegetali. Prendono forma luminosi giardini verticali. Scenografie oniriche e vibranti, che riconnettono lo spazio abitato con il respiro del verde.

FR Lumière/nature. Structure/vie. Sculpture/mouvement. Vice-versa. De multiples lectures pour un objet unique. Une simple rotation et la suspension peut accueillir par surprise des éléments végétaux. Pour prendre ainsi la forme de jardins verticaux lumineux. Des décors oniriques et vibrants, qui reconnectent l'espace habité au le souffle de la verdure.

D Licht/Natur. Struktur/Leben. Skulptur/Bewegung. Viceversa. Vielfältige Interpretationen für ein einzigartiges Objekt. Eine einfache Drehung und die Hängeleuchte kann mit Pflanzenelementen überraschen. Helle vertikale Gärten nehmen Gestalt an. Traumhafte und lebendige Szenographien, die den Wohnraum wieder mit einem Hauch von Grün verbinden.

144

Suspension lamp. Diffuser made of mouth blown glass and metallic structure.

Suspension. Diffuseur en verre soufflé et structure en métal verni.

Lampada a sospensione. Diffusore in vetro soffiato e struttura in metallo verniciato.

Pendelleuchte Schirm aus Opalglas mundgeblasen und Struktur aus lackiertes Metall.



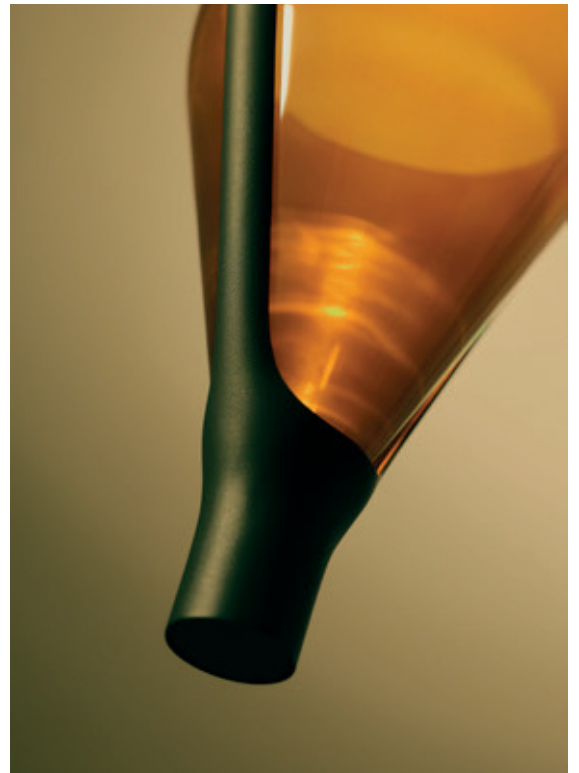



Cristina Celestino

suspension

technical information p.220



As in a sophisticated collection of botanical drawings, the delicate lines of Lilli recall the beauty of a rare flower. The delicate inverted corolla of the Martagon Lily is reinterpreted in an original lamp. The soft shape of the white opal glass diffuser is perfectly combined with the brass pistil to create an even more elegant effect.

IT Come in un sofisticato erbario del design, le linee gentili di Lilli richiamano la bellezza di un fiore raro. La delicata corolla rovesciata del Giglio Martagone viene reinterpretata in una lampada originale. La morbida geometria del diffusore in vetro opale bianco si accosta armoniosamente al pistillo in ottone, con un effetto ancora più prezioso.

FR Comme dans un herbier sophistiqué du design, les lignes gentilles de Lilli rappellent la beauté d'une fleur rare. La corolle délicate renversée du lis martagon est réinterprétée en une lampe originale. La géométrie souple du diffuseur en verre opale blanc s'assortit de manière harmonieuse au pistil en laiton, avec un effet encore plus précieux.

D Wie in einem raffinierten Herbarium des Designs erinnern die zarten Linien von Lilli an die Schönheit einer seltenen Blume. Die zarte Blütenkrone, vom Türkenbund zerstört, wurde in einer originellen Lampe neu interpretiert. Die weiche geometrische Form des Lampenschirms aus mattweißem Glas passt harmonisch zum Blütenstempel aus Messing, der für einen noch hochwertigeren Effekt sorgt.

Cristina Celestino

suspension

technical information p.220

The infinite abundance of shapes in the natural world has always inspired art and design. The simple, harmonious lines of the poppy seed pod appear as if by magic in Opyo. The suspended version is a sophisticated design object. One individual lamp or multiple lamps placed side by side conjure up an evocative, refined atmosphere.

IT L'infinita ricchezza di forme del mondo naturale ispira da sempre l'arte e il design. Le linee semplici e armoniose del baccello di papavero si riconoscono quasi per magia in Opyo. Nella versione a sospensione, un oggetto dal design sofisticato. La lampada singola o più lampade accostate fra loro creano atmosfere evocative e raffinate.

FR La richesse infinie de formes dans le monde naturel inspire depuis toujours l'art et le design. Les lignes simples et harmonieuses de la cosse de pavot se reconnaissent presque par magie dans Opyo. Dans la version à suspension, un objet au design sophistiqué. La lampe individuelle ou plusieurs lampes mises côte à côte créent une atmosphère évocatrice et raffinée.

D Der unendliche Reichtum an Formen in der natürlichen Welt inspiriert seit jeher Kunst und Design. Die einfachen und harmonischen Linien der Samenhülse von Mohnblüten sind auf magische Weise in Opyo zu erkennen. In der hängenden Version ist diese Lampe ein raffinierter Design-Gegenstand. Die einzelne Lampe oder mehrere miteinander kombinierte Lampen lassen zauberhafte und raffinierte Atmosphären entstehen.

150

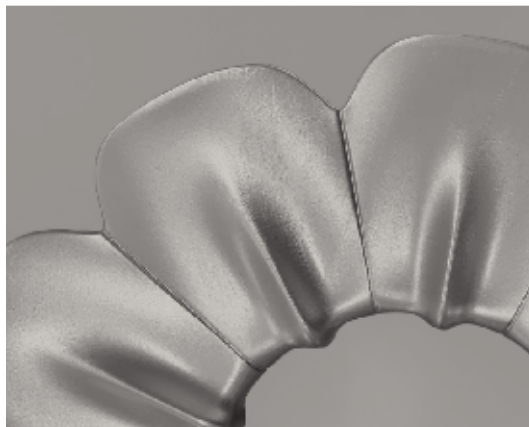

Suspension lamp. Opal diffuser made of two layers of mouth-blown glass. Metallic coated structure.

Suspension. Diffuseur en verre opalin soufflé double couche. Structure en métal verni.

Lampada a sospensione. Diffusore in vetro opale incamiciato e soffiato. Struttura in metallo verniciato.

Pendelleuchte. Schirm aus Opalglas, mundgeblasen und zweischichtig. Struktur aus Metall in Glanzlackoptik.



Lannà suspension

2017

Noé Duchaufour Lawrance

suspension

table p.70

technical information p.219

A contemporary lightness, an ancient rite. The rite of the Lanna, the Thai people, who every year release hundreds of lanterns into the starlit sky. The glass diffuser, balanced in the suspended metal structure, appears ethereal and sophisticated. Intimate, dreamlike atmospheres in the bedroom and all the interiors of home and contract settings alike.

IT Una leggerezza contemporanea, un rito antico. Quello dei Lanna, popolo thailandese che ogni anno libera centinaia di lanterne nella notte stellata. Il diffusore in vetro, sospeso in equilibrio nella struttura in metallo, appare etereo e sofisticato. Atmosfere intime e sognanti, nella zona notte e in tutti gli interni domestici e contract.

FR Une légèreté contemporaine, un rite antique. Celui des Lanna, peuple thaïlandais qui chaque année libère des centaines de lanternes dans la nuit étoilée. Le diffuseur en verre, suspendu en équilibre dans la structure en métal, apparaît éthéré et sophistiqué. Atmosphères intimes et rêveuses, dans la zone nuit et dans toutes les pièces internes domestiques et du secteur contract.

D Moderne Leichtigkeit und ein antikes Ritual. Das ist Lanna, ein thailändisches Volk, das jedes Jahr Hunderte Laternen in den Sternenhimmel steigen lässt. Der Lampenschirm aus Glas, der gleichmäßig im Gestell aus Metall hängt, erscheint ewig und raffiniert. Intime und traumhafte Atmosphären im Schlafzimmer sowie in allen Wohn- und Contract-Bereichen.

152

Suspension lamp. Opal diffuser made of two layers of blown glass.
Metallic coated structure.

Suspension. Diffuseur en verre opalin soufflé double couche.
Structure en métal verni.

Lampada a sospensione. Diffusore in vetro opale incamiciato
e soffiato. Struttura in metallo verniciato.

Pendelleuchte. Schirm aus mundgeblasenem und zweischichtigem
Opalglas. Struktur aus Metall in Glanzlackoptik.







Nami

2017

Alberto Saggia
& Valerio Sommella

suspension
wall p.196

technical information p.220



Nami, which means “wave” in Japanese, creates a continuous, eye-catching refraction of light. The diffuser, with its signature elegant grooves, opens unexpectedly at the sides to amplify the reflections of light. The graphic outline of the structure creates a visual contrast with the glass surface in an innovative balance between solidity and lightness.

IT Nami che in giapponese significa “onda” crea un continuo e suggestivo rifrangersi di luce. Il diffusore caratterizzato da eleganti scanalature si apre inaspettatamente ai lati amplificando i riflessi luminosi. La linea grafica della struttura fa da contrappunto visivo alle superfici in vetro in una nuova armonia tra solidità e leggerezza.

FR Nami qui en japonais signifie “vague” crée une réflexion continue et suggestive de lumière. Le diffuseur caractérisé par des rainures élégantes s’ouvre de manière inattendue sur les côtés amplifiant les reflets lumineux. La ligne graphique de la structure sert de contrepoint visuel aux surfaces en verre en une nouvelle harmonie entre solidité et légèreté.

D Nami, was im Japanischen “Welle” bedeutet, lässt ein kontinuierliches und zauberhaftes Brechen des Lichts entstehen. Der Diffusor, der sich durch elegante Kanäle auszeichnet, öffnet sich an den Seiten auf unerwartete Weise und erweitert die Lichtreflexe. Die grafische Linie der Struktur dient als sichtbarer Kontrapunkt zu den Oberflächen aus Glas, in einem neuen Gleichgewicht aus Festigkeit und Leichtigkeit.

Suspension lamp with textured and curved glass diffuser. Metallic coated structure.

Lampada a sospensione con diffusore in vetro texturizzato curvato. Struttura in metallo verniciato.

Suspension avec diffuseur en verre texturé et courbé. Structure en métal verni.

Pendelleuchte mit strukturierterem und gebogenem Glasdiffusor. Beschichtete Metallstruktur.

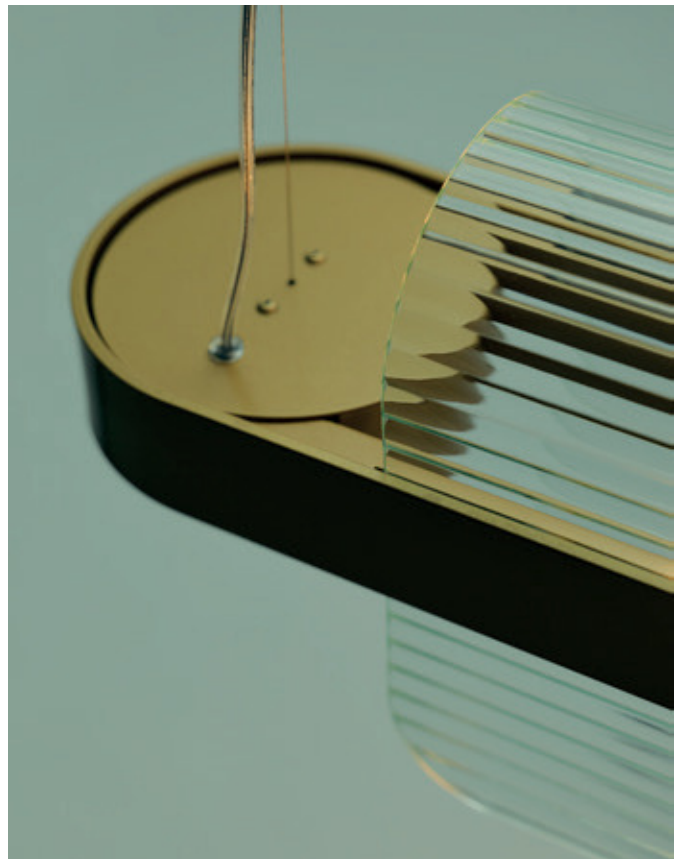



David Pompa

suspension

technical information p.222

The Yuma desert stretches between the USA and northern Mexico and is revived in the design culture of the designer, David Pompa. The polished brass body of the lamp constantly reflects and changes everything around it, conjuring up the dunes that disappear into infinity, never alike. The magic of oases and mirages returns in the refraction of the rough, textured glass.

IT Il deserto di Yuma si estende fra gli USA e il nord del Messico e rivive nella cultura progettuale del designer David Pompa. Il corpo in ottone lucido della lampada riflette e modifica di continuo ciò che sta attorno, evocando le dune che si perdono all'infinito, mai uguali a sé stesse. La magia di oasi e miraggi torna nelle rifrazioni del vetro, grezzo e materico.

FR Le désert de Yuma s'étend entre les États-Unis et le nord du Mexique et revit dans la culture conceptuelle du designer David Pompa. Le corps en laiton brillant de la lampe reflète et modifie en continu ce qui se trouve autour, évoquant les dunes qui se perdent à l'infini, mais égales à elles-mêmes. La magie d'oasis et de mirages revient dans les réfractions du verre, brute et de la matière.

D Die Wüste Yuma erstreckt sich über die USA und den Norden Mexikos und lebt in der projektplanerischen Kultur des Designers David Pompa auf. Der Korpus der Lampe aus glänzendem Messing spiegelt seine Umgebung wider und verändert sie kontinuierlich. Gleichzeitig erinnert er an die Dünen, die sich in der Unendlichkeit verlieren und alle gleich aussehen. Die Magie der Oasen und Wunder ist in den Lichtbrüchen im Glas zu erkennen, roh und materiell.

160

Suspension lamp with spun metal reflector and blown glass diffuser.

Suspension avec réflecteur en métal repoussé. Diffuseur en verre soufflé.

Lampada a sospensione con riflettore in metallo tornito in lastra.
Diffusore in vetro soffiato.

Pendelleuchte mit direktem Licht. Reflektor aus lasergeschnittenem
Metall mit geblasenem Glasdiffusor.



Minimal

2017

David Pompa

suspension

technical information p.220



The encounter between a young designer and the artisan culture of his birthplace. The minimal lines reveal the beauty of Barro Negro pottery created with age-old techniques. The polished black colour obtained with a special firing, together with the minor imperfections of manual craftsmanship, create an eye-catching contrast with the metal part.

IT L'incontro fra un giovane designer e la cultura artigianale della sua terra. Le linee minimali svelano la bellezza del Barro Negro, ceramica realizzata con tecniche antiche. Il suo colore nero lucente ottenuto con una speciale cottura, insieme alle leggere imperfezioni dell'esecuzione manuale, creano un interessante contrasto con la parte in metallo.

FR La rencontre entre un jeune designer et la culture artisanale de sa terre. Les lignes minimales dévoilent la beauté du Barro Negro, céramique réalisée avec des techniques antiques. Sa couleur noire brillante obtenue grâce à une cuisson spéciale, avec de légères imperfections dues à l'exécution manuelle, crée un contraste intéressant avec la partie en métal.

D Das Aufeinandertreffen zwischen einem jungen Designer und der handwerklichen Kultur seiner Region. Die minimalen Linien erinnern an die Schönheit der Barro Negro Keramik, die anhand antiker Techniken hergestellt wird. Die schwarz glänzende Farbe entsteht durch einen besonderen Brennvorgang und sie lässt gemeinsam mit den leichten Unvollkommenheiten durch die händische Fertigung einen interessanten Kontrast zum Teil aus Metall entstehen.

163



Suspension lamp with handcrafted pottery body and metal structure.

Suspension. Corps en céramique à la main et structure en métal.

Lampada a sospensione con corpo in ceramica lavorata a mano e struttura in metallo.

Pendelleuchte mit handgemachtem Keramikkörper und Struktur aus Metall.

Sebastian Herkner

ceiling

technical information p.218



The glass of tumblers and ice, “giass” in Milanese dialect. The retro style of bars from a by-gone era. A world reinterpreted with a modern vision. Continuous reflections and iridescent light and the possibility of creating numerous combinations at will. The elements in four different sizes and two colour variations leave ample room for compositional freedom.

IT Il vetro dei bicchieri e il ghiaccio, “giass” in dialetto milanese. Il gusto retrò dei bar di un'altra epoca. Un mondo reinterpretato in una visione moderna. Riflessi continui e cangianti di luce e la possibilità di creare a piacere molteplici combinazioni. Gli elementi in quattro diverse dimensioni e due varianti di colore, danno grande libertà compositiva.

FR Le verre des verres et la glace, “giass” en dialecte milanais. Le goût rétro des bars d'une autre époque. Un monde réinterprété dans une vision moderne. Reflets continus et changeants de lumière et la possibilité de créer au plaisir des multiples combinaisons. Les éléments en quatre dimensions différentes et deux variantes de couleur apportent une grande liberté de composition.

D Das Trinkglas und das Eis wird im Mailänder Dialekt “giass” genannt. Der Retro-Akzent der Bars einer weit zurückliegenden Zeit. Eine im modernen Stil neu interpretierte Welt. Kontinuierliche und schillernde Lichtreflexe und die Möglichkeit zahlreiche Kombinationen nach Belieben zusammenzustellen. Die Elemente in vier verschiedenen Größen und zwei Farbvarianten sorgen für besondere Freiheit bei der Kombination.

Ceiling lamp with blown and sandblasted or coloured glass diffuser, available in four different dimensions. Coated metal structure, satin polycarbonate screen.

Lampada a plafone con diffusore in vetro soffiato e sabbato o colorato, disponibile in quattro diverse dimensioni. Struttura in metallo verniciato, schermo in policarbonato satinato.

Plafonnier avec diffuseur en verre soufflé opal ou coloré, disponible en quatre dimensions différentes. Structure en métal verni, écran en polycarbonate givré.

Wandleuchte mit geblasenem Glasdiffusor, sandgestrahlt oder vielfarbig, erhältlich in vier verschiedenen Dimensionen. Beschichtete Metallstruktur, Schirm in Polykarbonat satinert.



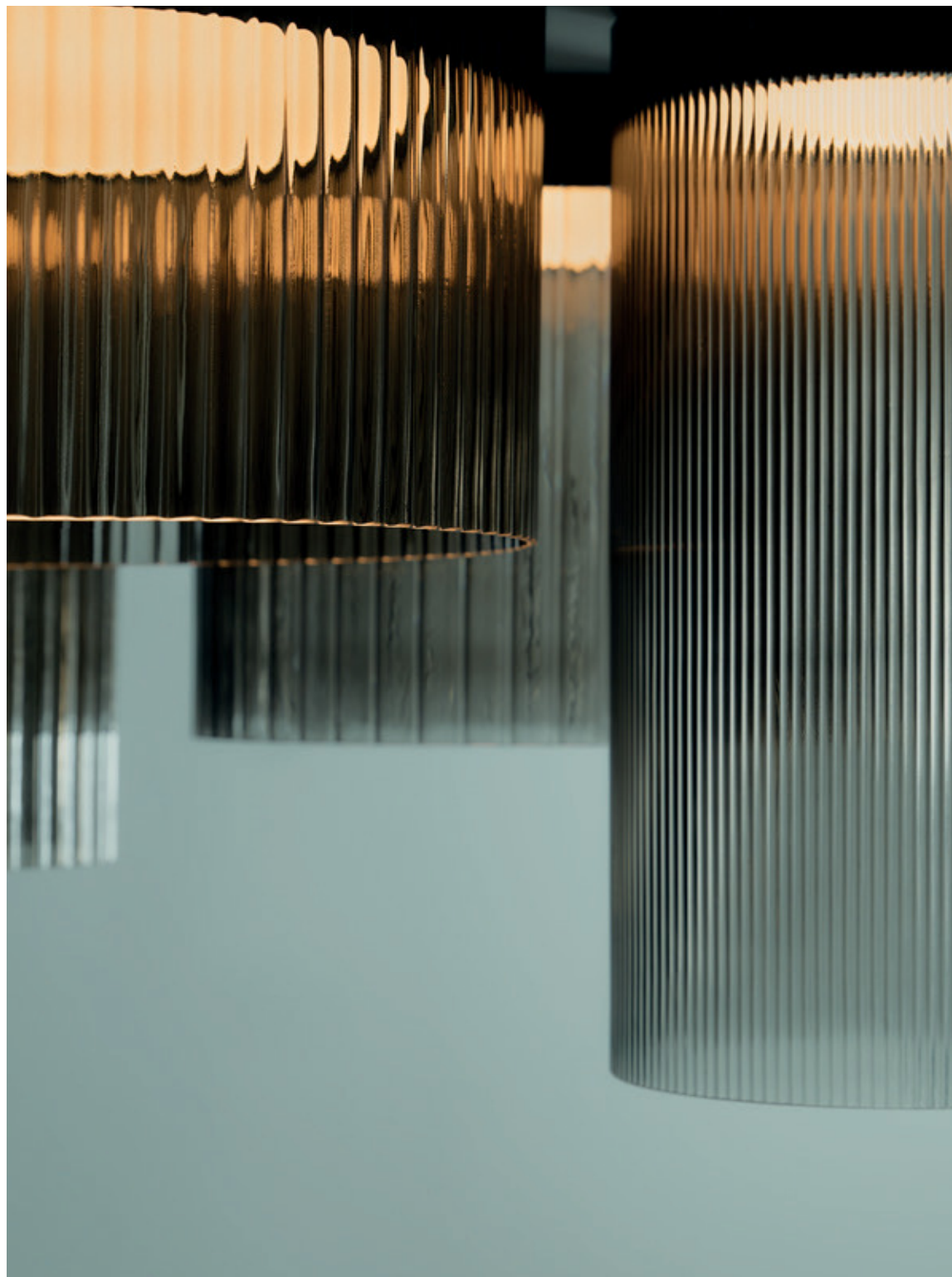

Kushi suspension

Alberto Saggia
& Valerio Sommella

2015

suspension

floor p.40, XL floor p.36, 10th p.74,

XL table p.78, mobile/table p.80, ceiling p.172

technical information p.219

Kushi, “skewer” in Japanese. An abstract shape freely inspired by Japanese cuisine. A gently rounded glass shape pierced by a thin metal rod. Its soft, warm light floats gently in the space. In the suspended version, it is an elegant invitation for dining in contract spaces and at home.

IT Kushi, “spiedino” in giapponese. Forma astratta liberamente ispirata alla cucina orientale. Geometria in vetro dolcemente arrotondata trafitta da una sottile bacchetta in metallo. La sua luce calda e soffusa galleggia leggera nello spazio. Nella versione a sospensione, un invito elegante al convivio negli spazi contract e della casa.

FR Kushi, “brochette” en japonais. Forme abstraite librement inspirée à la cuisine orientale. Géométrie en verre doucement arrondie lancée par une fine baguette en métal. Sa lumière chaude et tamisée flotte légère dans l'espace. Dans la version en suspension, une invitation élégante au banquet dans les espaces contract et ceux d'une maison.

D Kushi bedeutet auf Japanisch “Spieß”. Eine abstrakte Form, frei inspiriert von der östlichen Küche. Die geometrische und leicht abgerundete Form aus Glas wird durch einen dünnen Stab aus Metall durchquert. Das warme und diffuse Licht schwebt leicht im Raum. In der hängenden Version ist die Lampe eine elegante Einladung, in Contract und Wohnräumen gemeinsam Zeit zu verbringen.

168

Suspension lamp. Opal diffuser made of two layers of mouth blown glass. Metallic body available in three coating finishes: black, copper and brass.

Lampada a sospensione. Diffusore in vetro opale incamiciato e soffiato. Struttura in metallo verniciato in tre versioni: nero, rame e ottone.

Suspension au diffuseur en verre opalin soufflé double couche. Corps en métal verni disponible en trois finitions: noir, cuivre et laiton.

Pendelleuchte. Schirm aus Opalglas, mundgeblasen und zweischichtig. Struktur aus Metall in drei Glanzlackfarben lieferbar: Schwarz, Kupfer und Messing.





Kushi suspension

suspension



171



Kushi ceiling

Alberto Saggia
& Valerio Sommella

2015

ceiling

floor p.40, XL floor p.36, 10th p.74,

XL table p.78, mobile/table p.80, suspension p.168

technical information p.219



A play on opposites, unexpected equilibrium. Soft, natural curves for the glass diffuser and a simple metal line which passes through and completes it. A convergence of shapes which rest gently on walls and ceilings producing a soft, warm light. When the beauty of design stems from the quest for simplicity.

IT Gioco di opposti, equilibri inaspettati. Curve morbide e naturali per il diffusore in vetro e una essenziale linea in metallo che lo attraversa e lo completa. Incontro di forme che si adagiano con leggerezza su pareti e soffitti, con un effetto di luce calda e diffusa. Quando la bellezza del design nasce dalla ricerca della semplicità.

FR Jeu d'opposés, équilibres inattendus. Courbes souples et naturelles pour le diffuseur en verre et une ligne essentielle en métal qui le traverse et le complète. Rencontre de formes qui s'adaptent avec légèreté sur des murs et des plafonds, avec un effet de lumière chaude et diffusée. Lorsque la beauté du design naît de la recherche de la simplicité.

D Ein Spiel aus Gegensätzen und unerwarteten Gleichgewichten. Weiche und natürliche Kurven für den Lampenschirm aus Glas und eine einfache Linie aus Metall, die ihn durchdringt und vervollständigt. Ein Aufeinandertreffen verschiedener Formen, die sich mit Leichtigkeit auf Wänden und Decken platzieren, mit einem Effekt von warmem und diffusem Licht. Wenn die Schönheit des Designs aus der Erforschung der Einfachheit entsteht.

Ceiling lamp. Opal diffuser made of two layers of mouth-blown glass. Metallic body available in three coating finishes: black, copper and brass.

Lampada a plafone. Diffusore in vetro opale incamiciato e soffiato. Struttura in metallo verniciato in tre versioni: nero, rame e ottone.

Plafonnier. Diffuseur en verre opalin soufflé double couche. Corps en métal verni disponible en trois finitions: noir, cuivre et laiton.

Wandleuchte. Schirm aus Opalglas, mundeblasen und zweischichtig. Struktur aus Metall in drei Glanzlackfarben lieferbar: Schwarz, Kupfer und Messing.

Emmanuel Babled

suspension

technical information p.217

Glass drops suspended in space like dew, tangible and fleeting, they multiply their luminous reflections. A system that allows for total compositional freedom. From two to an infinite number of elements to create a chandelier of all shapes and sizes, from cascades to strings of light. Bringing a dreamlike dimension to any space with a custom finish of every project.

IT Gocce di vetro sospese nello spazio come rugiada, solide e evanescenti, moltiplicano i loro riflessi luminosi. Un sistema che dà massima libertà compositiva. Da due a infiniti elementi per creare chandelier di ogni dimensione e forma, dalle cascate alle linee di luce. E per portare la dimensione del sogno in ogni spazio, personalizzando ogni progetto.

FR Gouttes de verre suspendues dans l'espace comme de la rosée, solides et évanescents, qui multiplient leurs reflets lumineux. Un système qui donne une plus grande liberté de composition. De deux à d'infinis éléments pour créer un chandelier de n'importe quelle dimension et forme, des cascades aux lignes de lumière. Pour porter la dimension du rêve dans chaque espace, en personnalisant chaque projet.

D Wie Tau im Raum hängende Glaspfropfen, solide und kaum wahrnehmbar, vervielfältigen ihre Lichtreflexe. Ein System, das maximale Freiheit bei der Zusammensetzung garantiert. Zwei bis unendlich viele Elemente lassen Chandeliers in jeder Größe und Form entstehen - von Wasserfällen bis hin zu Lichtlinien. So wird jeder Raum mit einem Traum erfüllt und jedes Projekts personalisiert.

174



Suspension lamp with glass diffuser and die-cast aluminium heat sink. High Voltage Power Led.

Suspension avec un diffuseur en verre et dissipateur en aluminium moulé sous pression. Led de puissance à haut voltage.

Lampada a sospensione con diffusore in vetro e dissipatore in alluminio pressofuso. Led di potenza a tensione di rete.

Pendelleuchte mit massiver Glaskugel und einem Kühlkörper aus Aluminium, Hochvolt-LED.





Dew

suspension







Dew can be used to create chandeliers in a virtually infinite range of shapes and sizes, giving the designer's imagination a completely free rein. Thanks to the technical and commercial support of the company, all needs can be met, customising each and every aspect of the project with great flexibility.

Dew può essere utilizzata per creare chandelier dalla forma e dalla dimensione pressoché infinite dando il massimo spazio alla libertà compositiva del progettista. Grazie al supporto tecnico e commerciale dell'azienda è possibile soddisfare ogni tipo di esigenza personalizzando con grande flessibilità ogni aspetto del progetto.

Dew permet de créer un chandelier dont les formes et la taille sont quasiment infinies. Le designer profite ainsi d'une totale liberté. Grâce à l'assistance technique et commerciale offerte par l'entreprise, nous pouvons répondre à toutes vos exigences en personnalisant chaque aspect de votre projet.

Dew kann für die Herstellung von Kronleuchtern in nahezu unbegrenzten Formen und Größen verwendet werden und lässt dem Designer höchste Freiheit beim Entwerfen. Dank der Unterstützung des Unternehmens bei technischen und vertriebsbezogenen Fragen und seiner Flexibilität, alle Aspekte eines Projekts personalisieren zu können, lassen sich alle Wünsche erfüllen.

Atomium suspension

2006

Hopf&Wortmann
- Büro Für Form

suspension
table p.84, wall p.206

technical information p.216



A luminous object with an organic, sinuous design somewhere between science and art. A magnified version of the atom, for a suspended light that is even more eye-catching when arranged in sequence, perfect for large spaces.

IT Tra scienza e arte, un oggetto luminoso dal design organico e sinuoso. Versione immaginifica dell'atomo, per una lampada a sospensione che diventa ancora più suggestiva in sequenze ripetute perfette per grandi spazi.

FR Entre science et art, un objet lumineux au design organique et sinueux. Version créatrice d'image de l'atome, pour une lampe à suspension qui devient encore plus suggestive en séquence répétée parfaite pour les grands espaces.

D Zwischen Wissenschaft und Kunst ein Leuchtmittel im organischen und geschwungenen Design. Eine imaginäre Version des Atoms für eine Hängelampe, die in wiederholten Sequenzen, die sich insbesondere für große Räume eignen, noch wunderbarer wirkt.

Suspension lamp with rotational-moulded polyethylene diffuser and inner structure with six light sources fixed on steel coil springs.

Lampada a sospensione con diffusore in polietilene stampato in rotazionale con struttura interna a sei luci montate su molle tensionate in acciaio.

Suspension avec un diffuseur en polyéthylène imprimé en rotomoulage et une structure intérieure à six luminaires placées sur des ressorts tensionnés en acier.

Pendelleuchte mit Polyethylendiffusor in Rotomoulding, innen Federstruktur aus Stahl mit sechs Lampen.

Guglielmo Berchicci

The material is transformed and turned into a light. Physical presence and abstract concept for a light with an original aesthetic look. Fluid, irregular shapes create an innovative, eye-catching equilibrium. A highly decorative object, ideal for communal spaces and show-stopping contract settings.

IT La materia si trasforma e diventa corpo luminoso. Fisicità e astrazione in una lampada dall'originale forza estetica. Forme fluide e irregolari creano un nuovo, suggestivo equilibrio. Un oggetto dalla spiccata valenza decorativa, ideale per gli spazi collettivi e per le scenografie contract.

FR La matière se transforme et devient un corps lumineux. Matérialité et abstraction dans une lampe à la force esthétique originale. Formes fluides et irrégulières qui créent un nouvel équilibre suggestif. Un objet à la valeur décoratrice marquée, parfait pour les espaces collectifs et pour les scènes contract.

D Die Materie verwandelt sich und wird zum Leuchtkörper. Physikalität und Abstraktion in einer Lampe mit origineller ästhetischer Wirkung. Fließende und unregelmäßige Formen lassen ein neues, wunderbares Gleichgewicht entstehen. Ein Gegenstand mit besonderer dekorativer Funktion, ideal für Gemeinschaftsräume und Contract-Bereiche.



IP55

2026

Francesca Smiraglia

wall

technical information p.222



A blown-glass cushion tilted against the wall. The glossy profile captures unexpected reflections, while the flattened shape generates a constantly renewed perception. Born to endure, designed to inhabit: protected from dust and water, it finds its place in any space that calls for light. A small sculptural object that brings its presence wherever architecture invites it.

IT Un cuscino di vetro soffiato inclinato sulla parete. Il profilo lucido cattura riflessi inattesi, la forma schiacciata genera una percezione sempre nuova. Nata per resistere, disegnata per abitare: protetta da polvere e acqua, trova il suo posto in ogni spazio che chiede luce. Un piccolo oggetto scultoreo che porta la sua presenza ovunque l'architettura la chiami.

FR Un coussin en verre soufflé, incliné contre le mur. Le profil brillant capte des reflets inattendus, tandis que la forme aplatie génère une perception toujours renouvelée. Né pour résister, conçu pour habiter : protégé de la poussière et de l'eau, il trouve sa place dans tout espace en quête de lumière. Un petit objet sculptural qui impose sa présence partout où l'architecture l'appelle.

D Ein geneigtes Kissen aus mundgeblasenem Glas an der Wand. Das glänzende Profil fängt unerwartete Reflexe ein, die abgeflachte Form erzeugt eine stets neue Wahrnehmung. Geboren, um zu bestehen, geschaffen, um Räume zu bewohnen: geschützt vor Staub und Wasser findet es seinen Platz in jedem Bereich, der nach Licht verlangt. Ein kleines skulpturales Objekt, das seine Präsenz überall dorthin trägt, wo die Architektur es ruft.



IP55

wall



Yonoh Creative Studio

Every movement becomes expression, every angle a new point of view. The intelligent design of Polar meets the wall and transforms it. One or two adjustable arms trace essential trajectories and configurations, expressing a design vision that adapts to any environment and occasion.

IT Ogni movimento diventa espressione, ogni angolo un nuovo punto di vista. Il design intelligente di Polar incontra la parete e la trasforma. Uno o due bracci orientabili disegnano traiettorie e configurazioni essenziali, espressione di una visione progettuale che si adatta ad ogni ambiente e occasione.

FR Chaque mouvement devient expression, chaque angle un nouveau point de vue. Le design intelligent de Polar rencontre le mur et le transforme. Un ou deux bras orientables tracent des trajectoires et des configurations essentielles, expression d'une vision qui s'adapte à tout environnement et à toute occasion.

D Jede Bewegung wird zum Ausdruck, jeder Winkel zu einem neuen Blickpunkt. Das intelligente Design von Polar trifft auf die Wand und verwandelt sie. Ein oder zwei verstellbare Arme zeichnen wesentliche Bahnen und Konfigurationen – Ausdruck einer Gestaltungshaltung, die sich jedem Raum und jeder Situation anpasst.

188

Wall lamp. Painted polymer structure and stainless steel arms.
Available with 1 or 2 light sources.

Lampada da parete. Struttura in polimero verniciato e bracci
in acciaio inossidabile. Disponibile con 1 o 2 punti luce.

Applique. Structure en polymère peint et bras en acier inoxydable.
Disponible avec 1 ou 2 points lumineux.

Wandleuchte. Struktur aus lackiertem Polymer und Armen aus
rostfreiem Stahl. Erhältlich mit 1 oder 2 Lichtpunkten.







Tratto wall

2025

Oliver Schick

wall

floor p.20, table p.54, suspension p.90

technical information p.223



A linear mark that discreetly integrates into spaces. Tratto Wall uses its structure to create a raised graphic profile, enriching walls with plays of light and shadow. Installed individually or in a composition, it combines simplicity and versatility to offer lighting solutions that blend aesthetics and functionality.

IT Un segno lineare che si integra con discrezione negli spazi. Tratto Wall utilizza la sua struttura per disegnare un profilo raffinato in rilievo, arricchendo le pareti con giochi di luce e ombre. Installata singolarmente o in una composizione, combina semplicità e versatilità per offrire soluzioni luminose che uniscono estetica e versatilità.

FR Un trait linéaire qui s'intègre discrètement dans les espaces. Tratto Wall utilise sa structure pour dessiner un profil graphique en relief, enrichissant les murs de jeux de lumière et d'ombres. Installée seule ou en composition, elle combine simplicité et polyvalence pour offrir des solutions lumineuses alliant esthétique et fonctionnalité.

D Ein linearer Akzent, der sich mit diskreter Eleganz in den Raum einfügt. Tratto Wall nutzt seine Struktur, um ein grafisches Reliefprofil zu zeichnen und die Wände mit raffinierten Licht- und Schattenspielen zu bereichern. Ob einzeln installiert oder in Kompositionen arrangiert – es verbindet Schlichtheit und Vielseitigkeit, um Lichtlösungen zu schaffen, die Ästhetik und Funktionalität vereinen.

193



Wall lamp. Opal glass diffuser. Matte coated or brushed metal structure.

Lampada da parete. Diffusore in vetro opale. Struttura in metallo verniciato opaco o satinato.

Applique. Diffuseur en verre opalin. Structure en métal peint mat ou satiné.

Wandleuchte. Schirm aus Opalglas. Struktur aus matt lackiertem oder satiniertem Metall.





Nami wall

2020

Alberto Saggia
& Valerio Sommella

wall

suspension p.156

technical information p.223

Elegant and mysterious. A wave of glass and light emerges from an essential metal element. Precious grooves reveal multiple light refractions. Nami, “wave” in Japanese, unleashes the reflections of the sea in a continuous play of perspectives. Now also in the functional wall-mounted version, alongside the suspended model.

IT Elegante e misteriosa. Un'onda di vetro e di luce affiora da un essenziale elemento in metallo. Preziose scanalature lasciano trasparire molteplici rifrazioni luminose. Nami, “onda” in giapponese, sprigiona i riflessi del mare in un continuo gioco di prospettive. Ora anche nella funzionale versione applique, accanto al modello a sospensione.

FR Élégante et mystérieuse. Une vague de verre et de lumière émerge d'un élément essentiel en métal. De précieuses rainures laissent apparaître de multiples reflets lumineux. Nami, “vague” en japonais, libère les reflets de la mer dans un jeu continu de perspectives. Maintenant disponible en version applique, en plus du modèle en suspension.

D Elegant und geheimnisvoll. Aus einem essentiellen Metallelement entspringt eine Welle aus Glas und Licht. Edle Rillen erzeugen mehrfache Lichtbrechungen. Nami, “Welle” auf Japanisch, setzt die Lichtreflexe des Meeres in einem kontinuierlichen Spiel der Perspektiven frei. Jetzt auch in der Ausführung als funktionelle Wandleuchte, neben dem Hängemodell.

196

Wall lamp with textured and curved glass diffuser. Die-casted varnished aluminium structure.

Applique avec diffuseur en verre texturé et courbé. Structure en aluminium moulée vernis.

Lampada da parete con diffusore in vetro texturizzato curvato. Struttura in alluminio pressofuso verniciato.

Wandleuchte mit gebogenem Glasschirm. Körper aus lackiertem Druckgussaluminium.



Exploring space and marking off the next stops on a journey that always has something to recount. Each point of light is connected to the next one by a slender thread, tracing unexpected paths. Azou always draws different maps. An infinite number of compositions to make a bold statement and add a touch of poetry to interior design.

IT Esplorare lo spazio e segnare le prossime tappe di un viaggio che ha sempre qualcosa da raccontare. Ogni punto luminoso si collega all'altro tramite un filo sottile, tracciando percorsi inaspettati. Azou disegna mappe sempre diverse. Infinite composizioni possibili, per dare carattere e poesia alla progettazione d'interni.

FR Explorer l'espace et marquer les prochaines étapes d'un voyage qui a toujours quelque chose à raconter. Chaque point lumineux est relié à l'autre grâce à un fil fin, traçant des parcours inattendus. Azou dessine des cartes toujours différentes. D'infinies compositions possibles, pour donner du caractère et de la poésie à la conception d'intérieurs.

D Den Raum erkunden und die nächsten Etappen einer Reise markieren, von der es viel zu erzählen gibt. Jeder Lichtpunkt ist mit dem anderen über einen dünnen Draht verbunden, sodass unerwartete Wege entstehen. Azou erschafft stets neue Landkarten. Unendliche Kombinationsmöglichkeiten, um der Projektplanung von Innenräumen Charakter und Poesie zu verleihen.





200







An elegant synthesis between retro lines and a contemporary, almost futuristic style. Polished metal for the body of the lamp and etched glass for the diffuser, in a carefully balanced contrast. The spherical shape is reminiscent of the Fifties, but renewed by the oblique cut. An eye-catching wall light which fits in perfectly in communal spaces, from restaurants to retail stores.

IT Una sintesi elegante fra linee retrò e stile attuale, quasi futuribile. Metallo lucido per il corpo della lampada e vetro acidato per il diffusore, in un contrasto ben calibrato. La forma a sfera cita gli anni '50, ma si rinnova grazie al taglio in obliquo. Un'appliche di carattere, che si inserisce perfettamente negli spazi collettivi, dalla ristorazione al retail.

FR Une synthèse élégante entre les lignes rétro et un style actuel, presque futurible. Métal brillant pour le corps de la lampe et verre acide pour le diffuseur, dans un contraste bien étalonné. La forme sphérique rappelle les années 50, mais se renouvelle grâce à la découpe en oblique. Une applique de caractère, qui s'insère parfaitement dans les espaces collectifs, de la restauration à la vente au détail.

D Eine elegante Kombination aus Retro-Linien und einem modernen, fast schon zukunftsweisenden Stil. Glänzendes Metall für den Korpus der Lampe und geätztes Glas am Lampenschirm lassen einen gut ausgewogenen Kontrast entstehen. Die Kugelform erinnert an die 50er-Jahre, erscheint aber durch den schrägen Schnitt neu. Eine charaktervolle Wandleuchte, die perfekt in Räume der Gemeinschaft passt - vom Restaurant bis zum Handelsbetrieb.

203

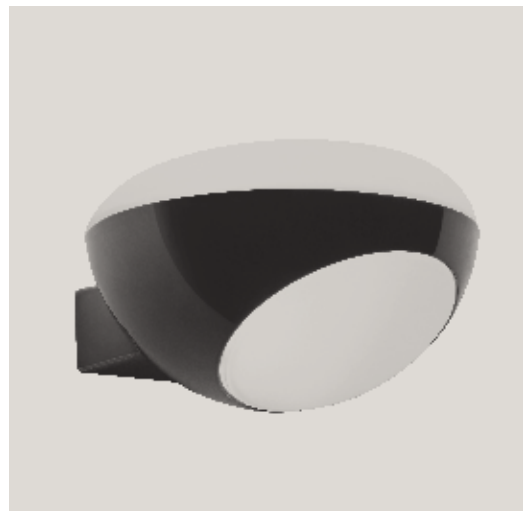

Wall lamp. Metal frame with black tin finishing and frosted glass diffusers.

Lampada da parete. Corpo in metallo con finitura in stagno nero e diffusori in vetro acidato.

Applique. Corps en métal avec finition en étain noir et diffuseurs en verre poli.

Wandleuchte. Körper aus Metall mit Oberfläche aus schwarzem Zinn und Diffusoren aus geätztem Glas.

Benjamin Hubert

wall

technical information p.222

Frame surrounds the light, diffusing it on the walls and enhancing it. Austere architectural design for a linear and compact wall light. Purity, solidity and lightness are the result of an extensive research project and production.

IT Frame incornicia la luce, la diffonde sulla parete e la valorizza. Rigore architettonico per un'applicazione lineare e compatta. Purezza, solidità e leggerezza sono il risultato di un lungo lavoro di ricerca progettuale e produttiva.

FR Frame encadre la lumière, la diffuse sur le mur et la valorise. Rigueur architectonique pour une applique linéaire et compacte. Pureté, solidité et légèreté sont le résultat d'un long travail de recherche conceptuel et de production.

D Frame fängt das Licht ein, verteilt es an der Wand und setzt es in Szene. Architektonische Strenge für einen linearen und kompakten Wandleuchter. Reinheit, Festigkeit und Leichtigkeit sind das Ergebnis einer langen projektplanerischen und produktionsbezogenen Forschungsarbeit.

204

Wall lamp. Die-casted matt varnished or chromed aluminium diffuser.

Applique. Corps en aluminium moulée vernis mat ou aluminium chromé.

Lampada da parete. Corpo in alluminio pressofuso verniciato opaco o cromato.

Wandleuchte. Körper aus Aluminiumdruckguss, matt lackiert oder verchromt.



Atomium wall

Hopf&Wortmann
- Büro Für Form

2006

wall/ceiling

table p.84, suspension p.180

technical information p.222



The design explores the structure of matter and translates the atom into an astonishing luminous body. A decorative and functional object that diffuses a multidirectional and atmospheric light.

IT Il design esplora la struttura della materia e traduce l'atomo in sorprendente corpo luminoso. Un oggetto decorativo e funzionale, che diffonde una luce multidirezionale e d'atmosfera.

FR Le design explore la structure de la matière et traduit l'atome en un corps lumineux surprenant. Un objet décoratif et fonctionnel qui diffuse une lumière multidirectionnelle et de grande atmosphère.

D Das Design erforscht die Struktur der Materie und übersetzt das Atom in einen überraschenden Leuchtkörper. Ein dekoratives und funktionales Objekt, das ein multidirektionales und atmosphärisches Licht verbreitet.

Wall and ceiling lamp with rotational-moulded polyethylene diffuser and inner structure with three light sources.

Lampada da parete e da soffitto con diffusore in polietilene stampato in rotazionale con struttura interna a tre luci montate su molle tensionate in acciaio.

Applique et plafonnier avec un diffuseur en polyéthylène imprimé en rotomoulage et une structure intérieure à trois luminaires.

Wandleuchte und Deckenleuchte mit Polyethylen diffusor, im Rotationsverfahren hergestellt, und einer inneren Stahlfederstruktur mit drei Leuchtmitteln.

Patricia Urquiola

wall

technical information p.223

Light becomes a clear-cut, delicate shape. In white or bronze, it punctuates surfaces and interacts with each space, adding new lightness and style to interiors.

IT La luce diventa volumetria nitida e leggera. In bianco e bronzo, scandisce le superfici e interagisce con ogni spazio, dando nuova leggerezza e stile agli interni.

FR La lumière devient volumétrique, nette et légère. En blanc et bronze, elle scande les surfaces et interagit avec chaque espace, en donnant une nouvelle légèreté et des styles aux espaces intérieurs.

D Licht wird zu einer klaren und leichten Volumetrie. In Weiß und Bronze werden die Oberflächen betont und die Lampe interagiert mit jedem Raum, indem sie ihm Leichtigkeit und Stil verleiht.







technical information



Bird floor

min 32/max 39



Ø 23 x L min32/max 39 x H 126 cm
board LED 1x6W
2700 K - 660 lm - CRI>90
Dimmer included
Feeding 100-240 V
◆ IP20 CE ENE

- black RAL9005
- white RAL9010
- brick red

Evita

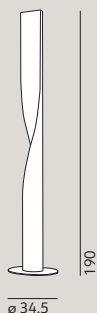

Ø 34.5 x H 190 cm
board LED 1x55W
2700 K - 6.000 lm - CRI>90
Dimmer included
Feeding 100-240 V
□ IP20 CE ENE

- warm white RAL1013
- dove-grey RAL7006

E.T.A.

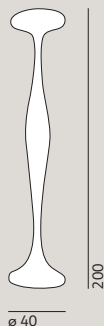

Ø 40 x H 200 cm
3x40W max - E14 (E12) +
1x100W max - E27 (E26)
Dimmer included
Feeding 220-240 / 120 V
□ IP20 CE ENE

- white
- orange

Kushi floor



Ø 56 x H 140 cm
board LED 3x4.6W
2700 K - 1900 lm - CRI>90
Dimmer included
Feeding 100-240 V
□ IP20 CE ENE

- black RAL9005
- brass
- copper

Kushi XL floor



Ø 43 x H 183 cm
2x70W max - E27 Ø 6 cm max or
1x7W max - E26 Ø 6 cm max
Dimmer included
Feeding 220-240 / 120 V
□ IP20 CE ENE

- black RAL9005
- brass
- copper

Kyudo

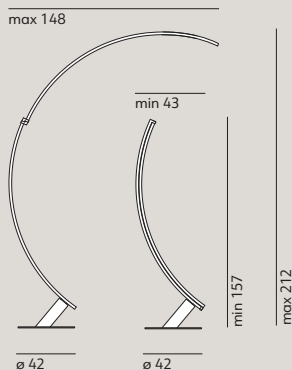

Ø 42 x L 43/148 x H 157/212 cm
strip LED 1x36W
2700 K - 4515 lm - CRI>90
Dimmer included
Feeding 100-240 V
□ IP20 CE ENE

- white RAL9016
- black RAL9005
- orange RAL2007

Mars floor

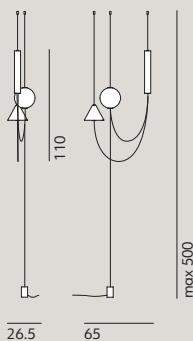

L 65 x W 26.5 x H 500 cm
board LED 1x17.5W
2700 K - 1800 lm - CRI>90
Dimmer included
Feeding 100-240 V
◆ IP20 CE ENE

- black

Model T

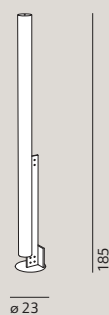

Ø 23 x H 185 cm
board LED 1x65W
2700 K - 6600 lm - CRI>90
Dimmer included
Feeding 100-240 V
□ IP20 CE ENE

- black RAL9005
- pop
- inox

Poise floor

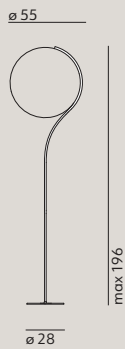

ø min28/max55 x H max196 cm
 strip LED 1x28W
 2700 K - 3600 lm - CRI>90
 Dimmer included
 Feeding 220-240 / 120 V
 □ IP20 **CE ENEC**

● black RAL9005

Shakti 200/250

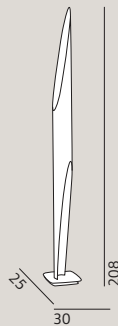

L 30 x W 25 x H 208 cm
 2x100W max - E27 (E26)
 Dimmer included
 Feeding 220-240 / 120 V
 □ IP20 **CE ENEC**

○ white

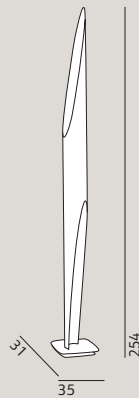

L 35 x W 31 x H 254 cm
 2x100W max - E27 (E26)
 Dimmer included
 Feeding 220-240 / 120 V
 □ IP20 **CE ENEC**

○ white RAL9010

Tendu

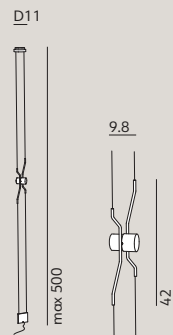

D11 x H max 500 cm
 Spot L 9.8 x W 9 x H 42 cm
 board LED 1x12W
 3000 K - 1200 lm - CRI>90
 Dimmer included
 Feeding 100-240 V
 ◇ IP20 **CE ENEC**

● black

Tratto floor

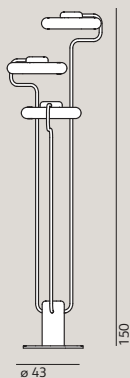

ø 43 x H 150 cm
 board LED 3x14W
 2700 K - 4350 lm - CRI>90
 Dimmer included
 Feeding 100-240 V
 ◇ IP20 **CE ENEC**

● black RAL9005
 ● brass

Atomium

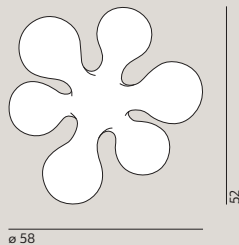

ø 58 x H 52 cm
 6x40W max - E14 (E12)
 Dimmer not included
 Feeding 220-240 / 120 V
 □ IP20 **CE ENEC**

○ white

Bird table

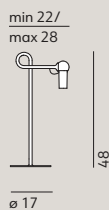

ø 17 x L 22/28 x H 48 cm
 board LED 1x6W
 2700 K - 660 lm - CRI>90
 Dimmer included
 Feeding 220-240 / 120 V
 ◇ IP20 **CE ENEC**

○ white RAL9010
 ● black RAL9005
 ● brick red

Hive

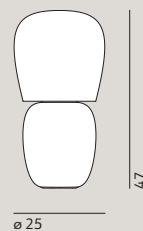

ø 25 x H 47 cm
 1x30W max - E27 or
 1x7W max - E26
 Dimmer not included
 Feeding 220-240 / 120 V
 □ IP20 **CE ENEC**

○ white
 ● black
 ● red

Kushi 10th

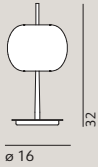

ø 16 x H 32 cm
 board LED 1x7W
 tunable white from 1.800
 to 3.000 K - 840 lm - CRI>90
 Dimmer included
 Feeding 100-240 V
 ◆ IP20 **CE ENEC**

- black RAL9005
- brass
- copper

Kushi mobile

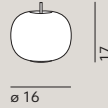

ø 16 x H 17 cm
 board LED 1x1.3W
 2700 K - 150 lm - CRI>90
 Dimmer not included
 Feeding 5V min 500 mA -
 rechargeable battery
 ◆ IP20 **CE ENEC**

- black RAL9005
- brass
- copper

Kushi table 16/33

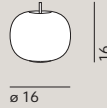

ø 16 x H 16 cm
 1x25W max - G9
 Dimmer not included
 Feeding 220-240 / 120 V
 □ IP20 **CE ENEC**

- black RAL9005
- brass
- copper

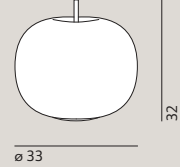

ø 33 x H 32 cm
 1x30W max - E27 or
 1x7W max - E26
 Dimmer included
 Feeding 220-240 / 120 V
 □ IP20 **CE ENEC**

- black RAL9005
- brass
- copper

Kushi XL table

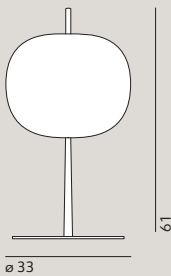

ø 33 x H 61 cm
 1x70W max - E27 or
 1x7W max - E26
 Dimmer included
 Feeding 220-240 / 120 V
 □ IP20 **CE ENEC**

- black RAL9005
- brass
- copper

Lannà table

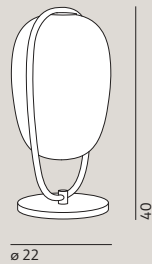

ø 22 x H 40 cm
 1x20W max - E27 - ø 6 cm max or
 1x7W max - E26 - ø 6 cm max
 Dimmer not included
 Feeding 220-240 / 120 V
 □ IP20 **CE ENEC**

- black RAL9005
- brass

Poise

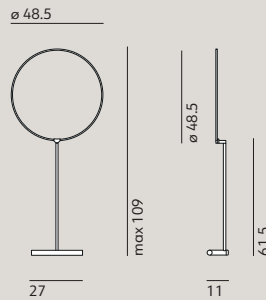

ø 48.5 x W 11 x H max 109 cm
 strip LED 1x17.5W
 2700 K - 1050 lm - CRI>90
 Dimmer included
 Feeding 220-240 / 120 V
 □ IP20 **CE ENEC**

- black RAL9005

Tatu

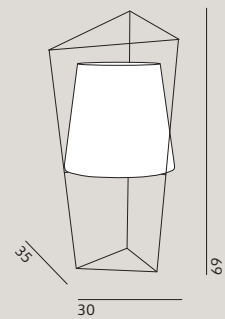

L 30 x W 35 x H 69 cm
 1x105W max - E27 (E26)
 Dimmer included
 Feeding 220-240 / 120 V
 □ IP20 **CE ENEC**

- black RAL9005
- brass

Tratto table

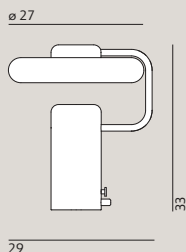

ø 27 x L 29 x H 33 cm
 board LED 1x14W
 2700 K - 1450 lm - CRI>90
 Dimmer included
 Feeding 100-240 V
 ⚡ IP20 CE ENEC

● black RAL9005
 ● brass

Atomium suspension

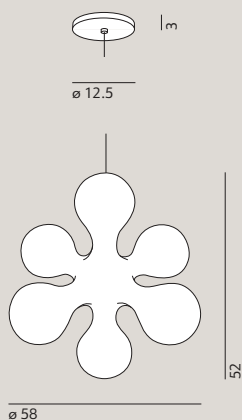

ø 58 x H 52 cm
 6x40W max - E14 (E12)
 Dimmable
 Feeding 220-240 / 120 V
 ⚡ IP20 CE ENEC

○ white

Bird ceiling

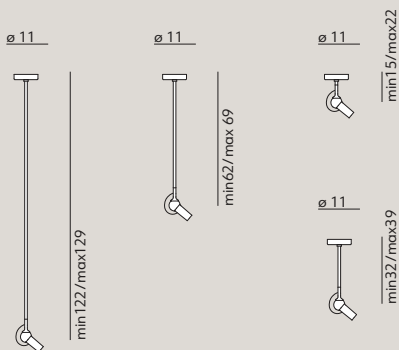

ø 11 x H 15/32/62/122 cm
 board LED 1x6W
 2700 K - 660 lm - CRI>90
 Dimmable phase cut
 Feeding 220-240 / 120 V
 ⚡ IP20 CE ENEC

○ white RAL9010
 ● black RAL9005
 ● brick red

Dala

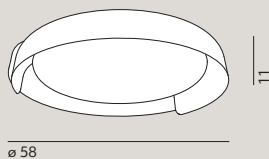

ø 58 x H 11 cm
 board LED 1x42W
 2700 K - 4200 lm - CRI>90 or
 board LED 1x42W
 3000 K - 4350 lm - CRI>90
 Dimmable phase cut
 Feeding 220-240 / 120 V
 ⚡ IP20 CE ENEC

● dark grey + wood finish
 ● dark grey + concrete finish
 ○ white

● sand + wood finish
 ● sand + concrete finish

Dala linear

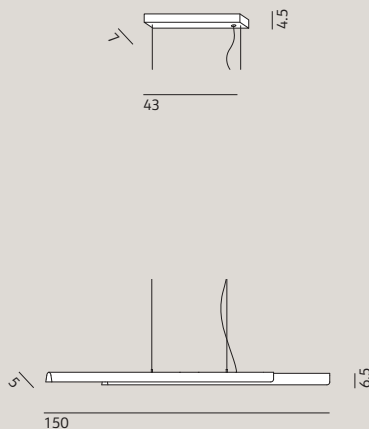

L 150 x W 5 x H 6.5 cm
 board LED 1x43W
 2700 K - 5150 lm - CRI>90 or
 board LED 1x43W
 3000 K - 5300 lm - CRI>90
 Dimmable phase cut
 Feeding 220-240 / 120 V
 ⚡ IP20 CE ENEC

● dark grey + wood finish
 ● dark grey + concrete finish

● sand + wood finish
 ● sand + concrete finish

FALSE CEILING CANOPY

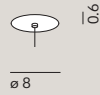

CANOPY x 1 LAMP

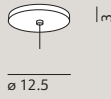

CANOPY x 3 LAMPS

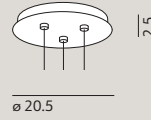

CANOPY x 5 LAMPS

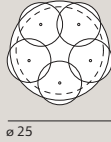

CANOPY x 7 LAMPS

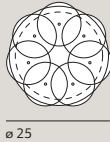

CANOPY x 9 LAMPS

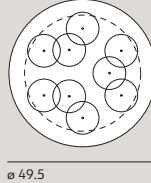

ø 11 cm
board LED 1x5W
2700 K - 440 lm - CRI>90
Dimmable phase cut
Feeding 220-240 V
⊕ IP20 CE ENEC

- chrome
- black RAL9005
- brass

E.T.A. sat

Flow/Flow ceiling

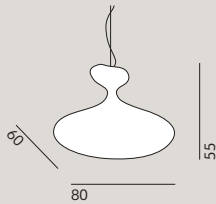
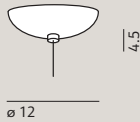

L 80 x W 60 x H 55 cm
1x40W max - E14 (E12) +
1x100W max - E27 (E26)
Dimmable
Feeding 220-240 / 120 V
⊕ IP20 CE ENEC

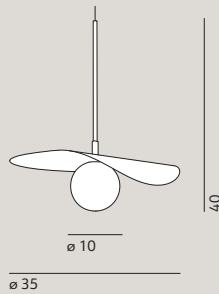

ø 35 x H 40 cm
1x25W max - G9
Dimmable
Feeding 220-240 / 120 V
⊕ IP20 CE ENEC

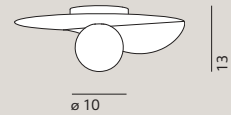
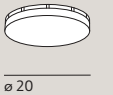
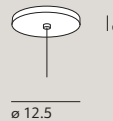
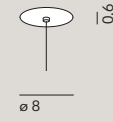

ø 35 x H 13 cm
1x25W max - G9
Dimmable
Feeding 220-240 / 120 V
⊕ IP20 CE ENEC

- white
- black RAL9005
- orange

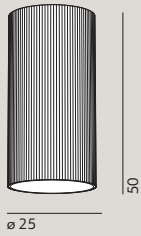

ø 25 x H 50 cm
board LED 1x21.5W
2700 K - 1700 lm - CRI>90
Dimmable phase cut
Feeding 220-240 / 120 V
⊕ IP20 **CE ENEC**

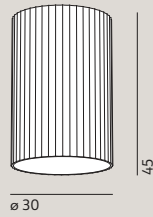

ø 30 x H 45 cm
board LED 1x27.5W
2700 K - 2250 lm - CRI>90
Dimmable phase cut
Feeding 220-240 / 120 V
⊕ IP20 **CE ENEC**

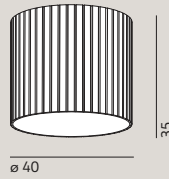

ø 40 x H 35 cm
board LED 1x35W
2700 K - 3100 lm - CRI>90
Dimmable phase cut
Feeding 220-240 / 120 V
⊕ IP20 **CE ENEC**

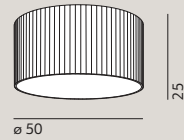

ø 50 x H 25 cm
board LED 1x44W
2700 K - 3950 lm - CRI>90
Dimmable phase cut
Feeding 220-240 / 120 V
⊕ IP20 **CE ENEC**

- white
- smokey grey

Kate ceiling

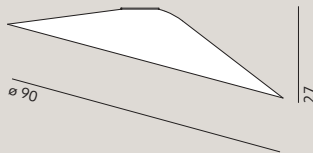

ø 90 x H 27 cm
board LED 1x65W
2700 K - 6856 lm - CRI>90 or
board LED 1x65W
3000 K - 6956 lm - CRI>90
Dimmable phase cut
Feeding 220-240 / 120 V
⊕ IP20 **CE ENEC**

Kate suspension

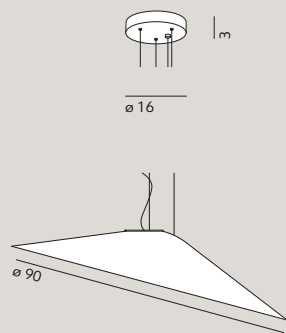

ø 90 x H 27 cm
board LED 1x65W
2700 K - 6856 lm - CRI>90
board LED 1x65W
3000 K - 6956 lm - CRI>90
Dimmable phase cut
Feeding 220-240 / 120 V
⊕ IP20 **CE ENEC**

Kate 43 suspension

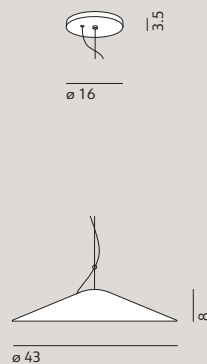

board LED 1X24.5W
2700 K - 2520 lm - CRI<90 OR
board LED 1X24.5W
3000 K - 2620 lm - CRI<90
Dimmable phase cut
Feeding 220-240 / 120 V
⊕ IP20 **CE ENEC**

Kooi

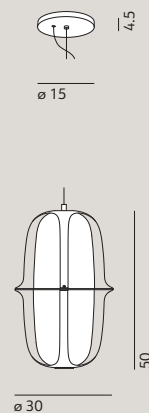

ø 30 x H 50 cm
board LED 1x26W
2700 K - 2179 lm - CRI>90
Dimmable phase cut
Feeding 220-240 / 120 V
⊕ IP20 **CE ENEC**

- white
- gold leaf
- colours on request

- white
- gold leaf
- colours on request

- white
- gold leaf
- colours on request

- black RAL9005

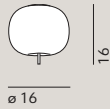

ø 16

ø 16 x H 16 cm
1x25W max - G9
Dimmable
Feeding 220-240 V
⊕ IP20 CE ENEC

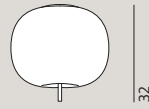

ø 33

ø 33 x H 32 cm
1x30W max - E27 (E26)
Dimmable
Feeding 220-240 / 120 V
⊕ IP20 CE ENEC

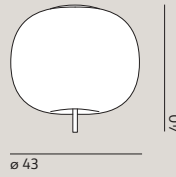

ø 43

ø 43 x H 40 cm
2x70W max - E27 (E26)
Dimmable
Feeding 220-240 / 120 V
⊕ IP20 CE ENEC

- black RAL9005
- brass
- copper

Kushi suspension 16/33/XL

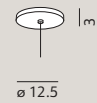

ø 12.5

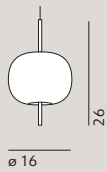

ø 16

ø 16 x H 26 cm
1x25W max - G9
Dimmable
Feeding 220-240 / 120 V
⊕ IP20 CE ENEC

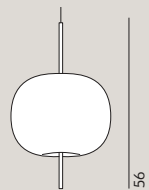

ø 33

ø 33 x H 56 cm
1x30W max - E27 (E26)
Dimmable
Feeding 220-240 / 120 V
⊕ IP20 CE ENEC

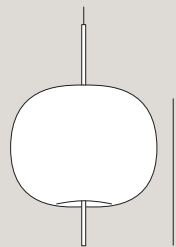

ø 43

ø 43 x H 65 cm
2x70W max - E27 (E26)
Dimmable
Feeding 220-240 / 120 V
⊕ IP20 CE ENEC

- black RAL9005
- brass
- copper

Lannà suspension

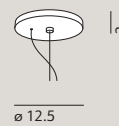

ø 12.5

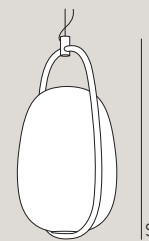

ø 22

ø 22 x H 40 cm
1x20W max - E27 - ø 6 cm max
Dimmable
Feeding 220-240 / 120 V
⊕ IP20 CE ENEC

- black RAL9005
- brass

Lilli

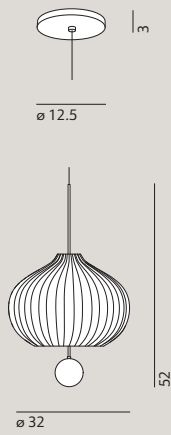

ø 32 x H 52 cm
3x42W max - E14 (E12)
Dimmable
Feeding 220-240 / 120 V
⊕ IP20 **CE ENEC**

● brass

Mars suspension

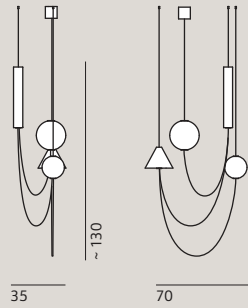

L 70 x W 35 H ~ 130 cm
board LED 1x26.3W
2700 K - 3000 lm - CRI>90
Dimmable phase cut
Feeding 220-240 / 120 V
⊕ IP20 **CE ENEC**

● black

Minimal

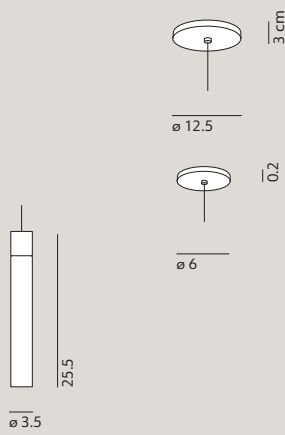

ø 3.5 x H 25.5 cm
board LED 1x3.15W
2700 K - 346 lm - CRI>90
Dimmable
220-240 / 120 V
◆ IP20 **CE ENEC** Minimal
◻ IP20 **CE ENEC** Minimal + driver
⊕ IP20 **CE ENEC** Minimal + canopy

● copper

● black nickel

Mitos

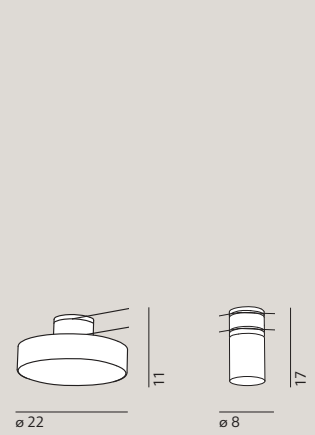

ø 8 x H max17 cm
GU 5.3
Dimmable
Feeding 220-240 / 120 V
◆ IP20 **CE ENEC** spot
⊕ IP20 **CE ENEC** spot + driver kit

● black RAL9005

Motus

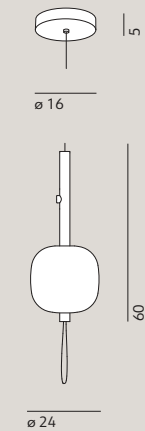

ø 24 x H 60 cm
board LED 1x22W
2700 K - 2346 lm - CRI>90
Dimmable phase cut
Feeding 220-240 / 120 V
⊕ IP20 **CE ENEC**

○ white RAL9010

● black RAL9005

● red RAL3016

Nami

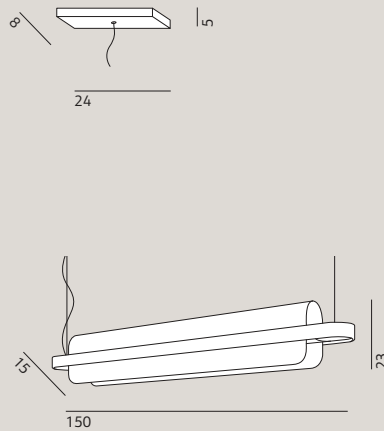

L 150 x W 15 x H 23 cm
strip LED 60W
2700 K - 6020 lm - CRI>90
Dimmable 1-10 V
Feeding 220-240 / 120 V
⊕ IP20 **CE ENEC**

● black RAL9005

● brass

Opyo suspension

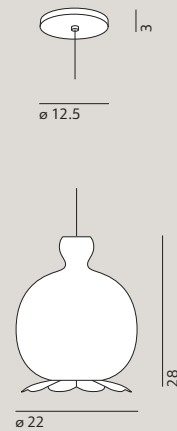

ø 22 x H 28 cm
1x70W max - E27 (E26)
Dimmable
Feeding 220-240 / 120 V
⊕ IP20 **CE ENEC**

○ white RAL9010

● coral RAL3012

● brass

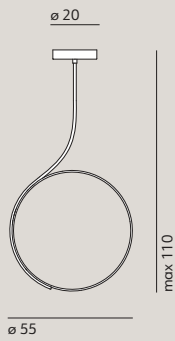

\varnothing 55 x L 20 x H 110 cm
 strip LED 1x28W
 2700 K - 3148 lm - CRI>90
 Dimmable phase cut
 Feeding 220-240 / 120 V
 IP20 **CE ENEC**

black RAL9005

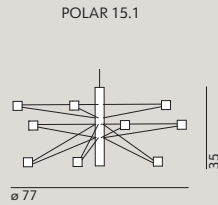

POLAR 15.1
 \varnothing 77 x H 35 cm
 \varnothing 93 x H 42 cm
 \varnothing 124 x H 42 cm
 board LED 15x3.5W
 2700 K - 6600 lm - CRI > 90
 Dimmable 0/1-10V or PUSH or DALI
 Feeding 220-240 / 120 V
 IP20 **CE ENEC**

black RAL9005

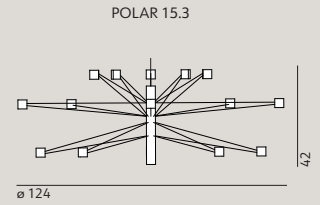
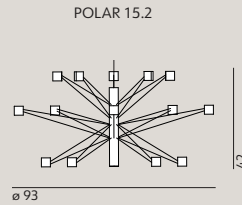

Polar 20

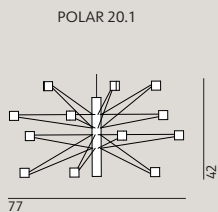

POLAR 20.1
 \varnothing 77 x H 42 cm
 \varnothing 107 x H 42 cm
 \varnothing 124 x H 35 cm
 board LED 20x3.5W
 2700 K - 8800 lm - CRI > 90
 Dimmable 0/1-10V
 or PUSH or DALI
 Feeding 220-240 / 120 V
 IP20 **CE ENEC**

black RAL9005

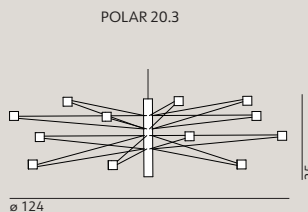
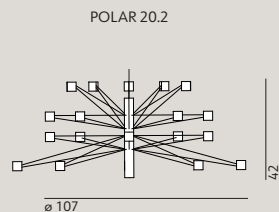

Sling

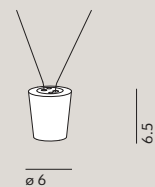
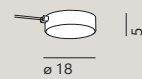

\varnothing 6 x H 6.5 cm
 board LED 1x5W
 2700 K - 500 lm - CRI>90
 board LED 1x5W
 3000 K - 520 lm - CRI>90
 Dimmable 0/1-10V or PUSH
 Feeding 220-240 / 120 V
 IP20 **CE ENEC** spot
 IP20 **CE ENEC** spot + driver kit

black RAL9005

Tratto suspension

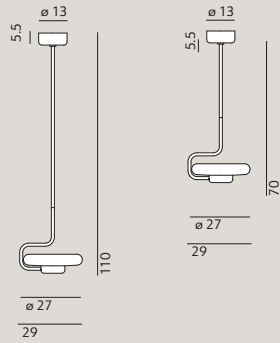

ø 27 x L 29 x H 70/110 cm
 board LED 1x14W
 2700 K - 1450 lm - CRI>90
 Dimmable phase cut
 Feeding 220-240/120 V
 Ⓢ IP20 **CE ENEC**

● black RAL9005
 ● brass

Viceversa/Viceversa 2

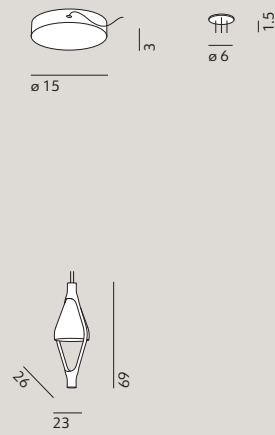

L 23 x W 26 x H 69 cm
 board LED 9W
 2700 K - 990 lm - CRI>90
 Dimmable 1-10 V or PUSH
 Feeding 110-240 V
 Ⓢ IP20 **CE ENEC**

● amber

Yuma

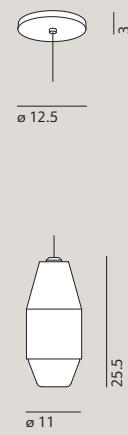

ø 11 x H 25.5 cm
 1x20W max - E27 (E26)
 Dimmable
 Feeding 220-240 / 120 V
 Ⓢ IP20 **CE ENEC**

● brass

Atomium wall

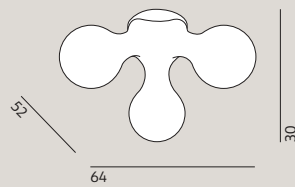

L 64 x W 52 x H 30 cm
 3x40W max - E14 (E12)
 Dimmable
 Feeding 220-240 / 120 V
 Ⓢ IP20 **CE ENEC**

○ white

Azou

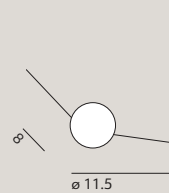

ø 11.5 x W 8 cm
 board LED 1x4.2W
 2700 K - 450 lm - CRI>90
 Dimmable
 Feeding 220-240 / 120 V
 ◆ IP20 **CE ENEC** lamp
 Ⓢ IP20 **CE ENEC** lamp + driver
 □ IP20 **CE ENEC** lamp + plug kit

● white marble
 ● black marble
 ● green onyx

Frame

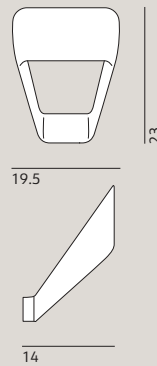

L 19.5 x W 14 x H 23 cm
 1x150W max - R7s - L 78 mm
 Dimmable
 Feeding 220-240 / 120 V
 Ⓢ IP20 **CE ENEC**

○ white RAL9010
 ● chrome

IP55

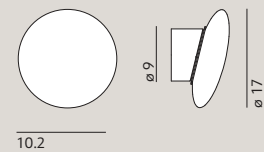

ø 17 x W 10.2 cm
 board LED 1x7.7W
 2700 K - 1092 lm - CRI > 90
 Dimmable phase cut
 Feeding 220-240 / 120 V
 Ⓢ IP55 **CE ENEC**

● black
 ● brass

Nami wall

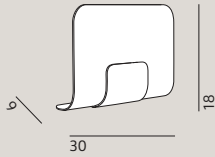

L 30 x W 9 x H 18 cm
board LED 1x14W
2700 K - 1320 lm - CRI>90
Dimmable phase cut
Feeding 220-240 / 120 V
⊕ IP20 **CE ENEC**

● black RAL9005
● brass

Pastilla

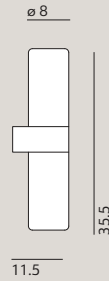

∅ 8 x W 11.5 x H 35.5 cm
2x42W max - E14 (E12)
Dimmable
Feeding 220-240 / 120 V
⊕ IP20 **CE ENEC**

○ white
● bronze

Polar wall

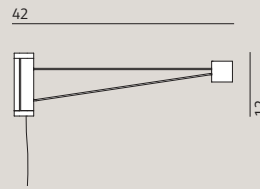

L 42 x H 12 cm
board LED 1x3.5W
2700 K - 440 lm - CRI>90
Dimmer included
Feeding 100-240 V
◆ IP20 **CE ENEC**

● black RAL9005

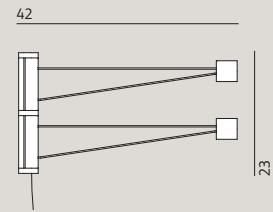

L 42 x H 23 cm
board LED 2x3.5W
2700 K - 880 lm - CRI>90
Dimmer included
Feeding 100-240 V
◆ IP20 **CE ENEC**

Tratto wall

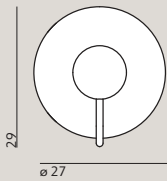

∅ 27 x L 15 x H 29 cm
board LED 1x14W
2700 K - 1450 lm - CRI>90
Dimmable phase cut
Feeding 220-240/120 V
◆ IP20 **CE ENEC**

● black RAL9005
● brass

Tua

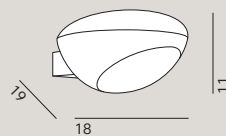

L 18 x W 19 x H 11 cm
1x100W max - R7 s - L 78 mm
Dimmable
Feeding 220-240 / 120 V
⊕ IP20 **CE ENEC**

● black tin

CONCEPT & GRAPHIC PROJECT

VZNstudio

PHOTOGRAPHY

Davide Lovatti, Thomas Pagani, Mattia Aquila,
Francesco Caredda, Tatiana Nikitina, Francesco Stelitano

SPECIAL THANKS

Dimora Santagatha Boutique Hotel, Storage Milano, Studio Salaris,
Osteria Giulia, Casa Di Luce, Diana Mukhtarova

January 2026

KdIn is a registered trademark

Copyright © 2026 KdIn Srl

All Rights Reserved.

Reproduction in whole or in part of texts and images
without express written permission is prohibited.



